

torex

стальные двери

РУКОВОДСТВО ПО ЭКСПЛУАТАЦИИ



МОДЕЛЬ ХОГО V05

ХОГО V05

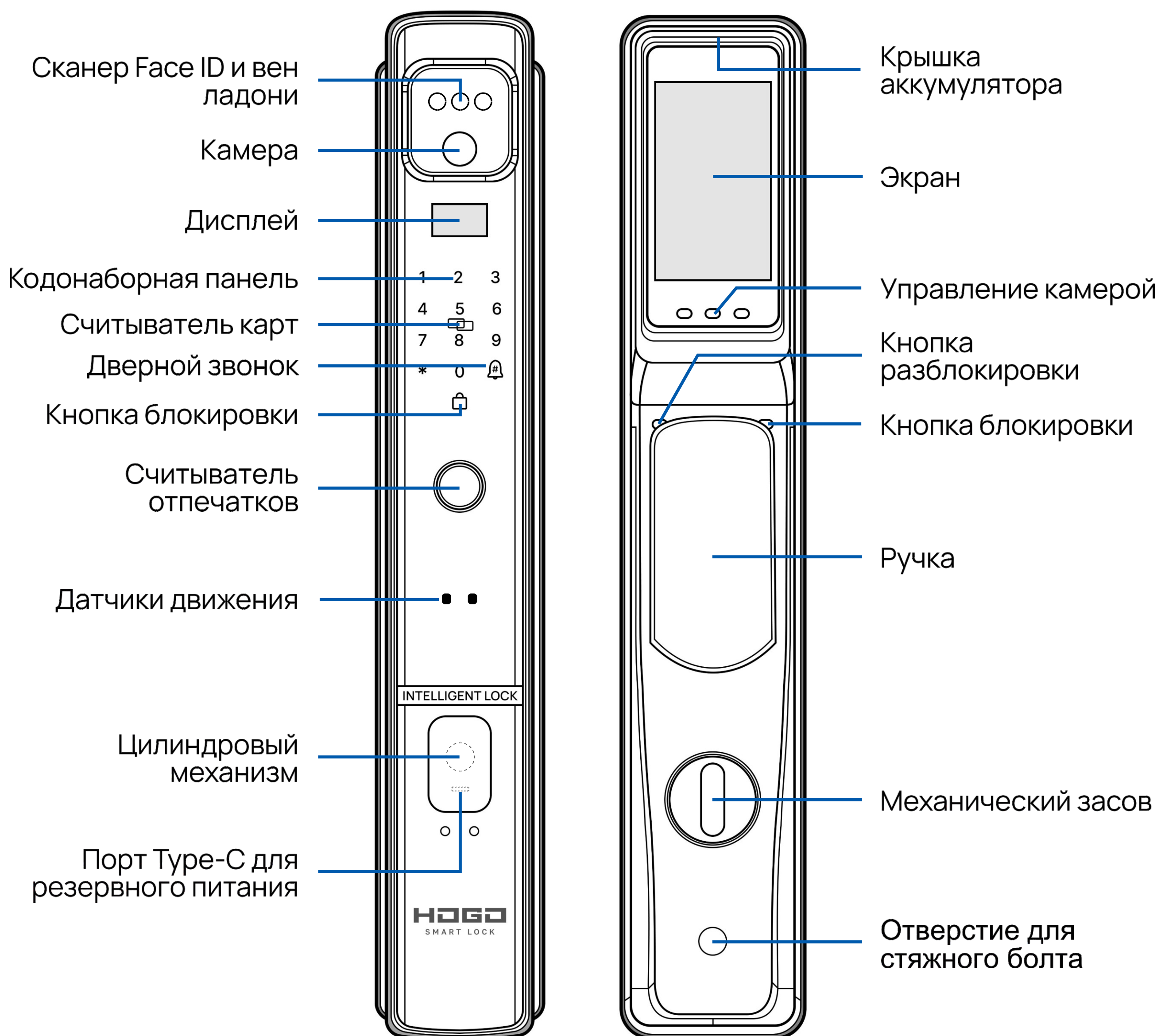

Оглавление

Введение	01–03
Монтаж	04
Сброс	05
Настройки установки	06
Управление пользователями	07-08
Системные настройки	09-10
Разблокировка и блокировка (снаружи)	11–12
Разблокировка и блокировка (внутри)	13
Приложение	14-23

Введение

Ключевое введение

[*]: Вернуться или выйти [#]: Ввести или подтвердить [0]: Повторить

Введение пользователя

Замок имеет 2 уровня пользователей: Администратор, Пользователь;

Администратор: может получить доступ по ладони/лицу/отпечатку пальца/коду доступа/карте, также может добавлять или удалять пользователей;

Пользователь: может получить доступ по ладони/лицу/отпечатку пальца/коду доступа/карте.

Администратор: 6 администраторов (ID 00~05)

Пользователь: 94 пользователя (ID 06-99)

Блокировка параметров

Способы разблокировки: ладонь/лицо/отпечаток пальца/код доступа/карта/механический ключ.

Длина пароля: 6~12 цифр.

Тип клавиатуры: сенсорная клавиатура.

Сканер отпечатков пальцев: полупроводниковый сканер отпечатков пальцев.

Заводской статус

Любая ладонь/лицо/отпечаток пальца/код доступа/карта могут быть разблокированы, все с идентификатором «00».

Процесс настройки

После сборки замка необходимо добавить как минимум 1 администратора, прежде чем добавлять пользователя.

Процесс установки замка выглядит следующим образом:

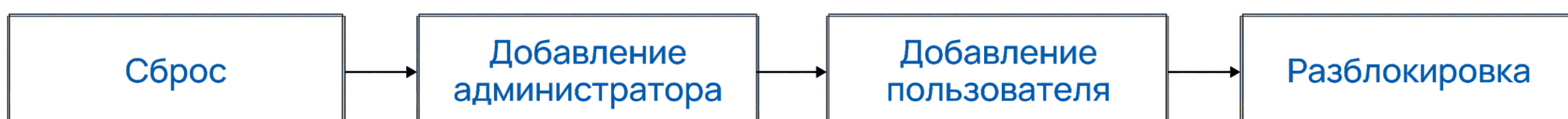

Введение

Заряд батареи

Когда вы разблокируете устройство, вы увидите индикатор питания.

При низком заряде батареи, после разблокировки, вы услышите сообщение "Низкий заряд батареи".

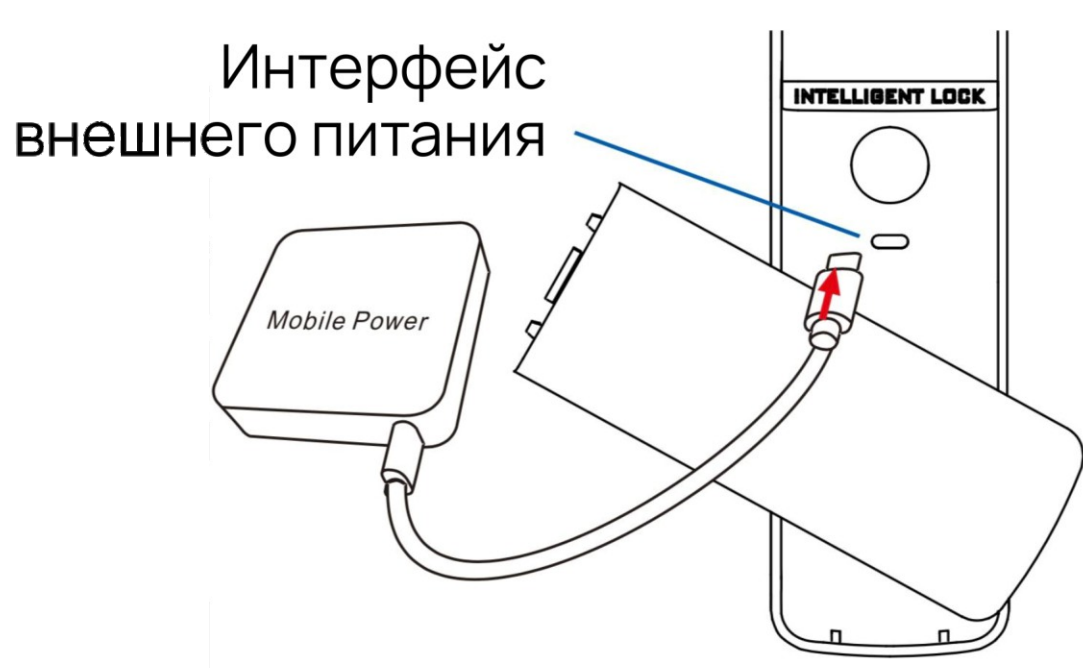
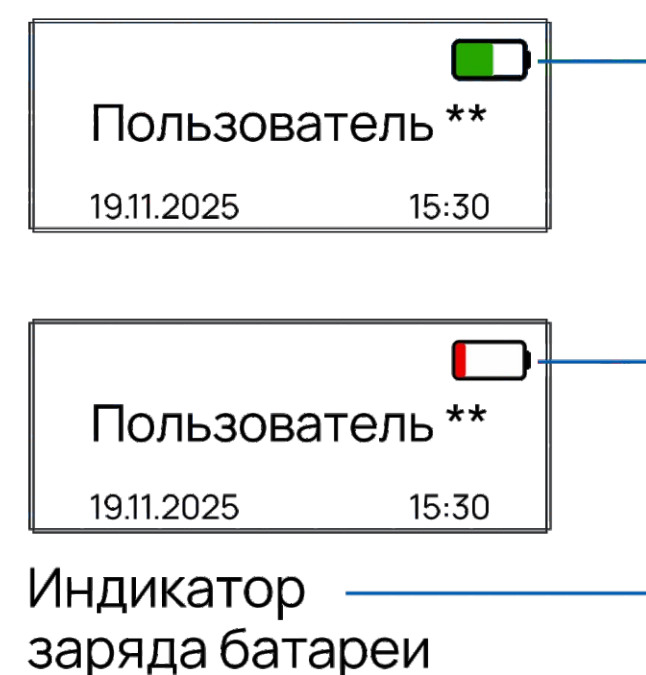

Когда батарея разряжена, вы можете подключить блок питания (разъем типа Type-C) для временной зарядки. После достаточной зарядки вы можете разблокировать замок.

1. Внешний интерфейс питания использует Type C (разъем типа A - универсальный кабель для передачи данных). Для зарядки вы можете использовать адаптер 5В, 1-2А.
2. Индикатор горит красным во время зарядки аккумулятора и загорается зеленым, когда аккумулятор полностью заряжен. Общее время зарядки составляет 6 часов.
3. Когда батарея заряжается, индикатор питания горит красным; когда батарея полностью заряжена, индикатор питания горит синим.

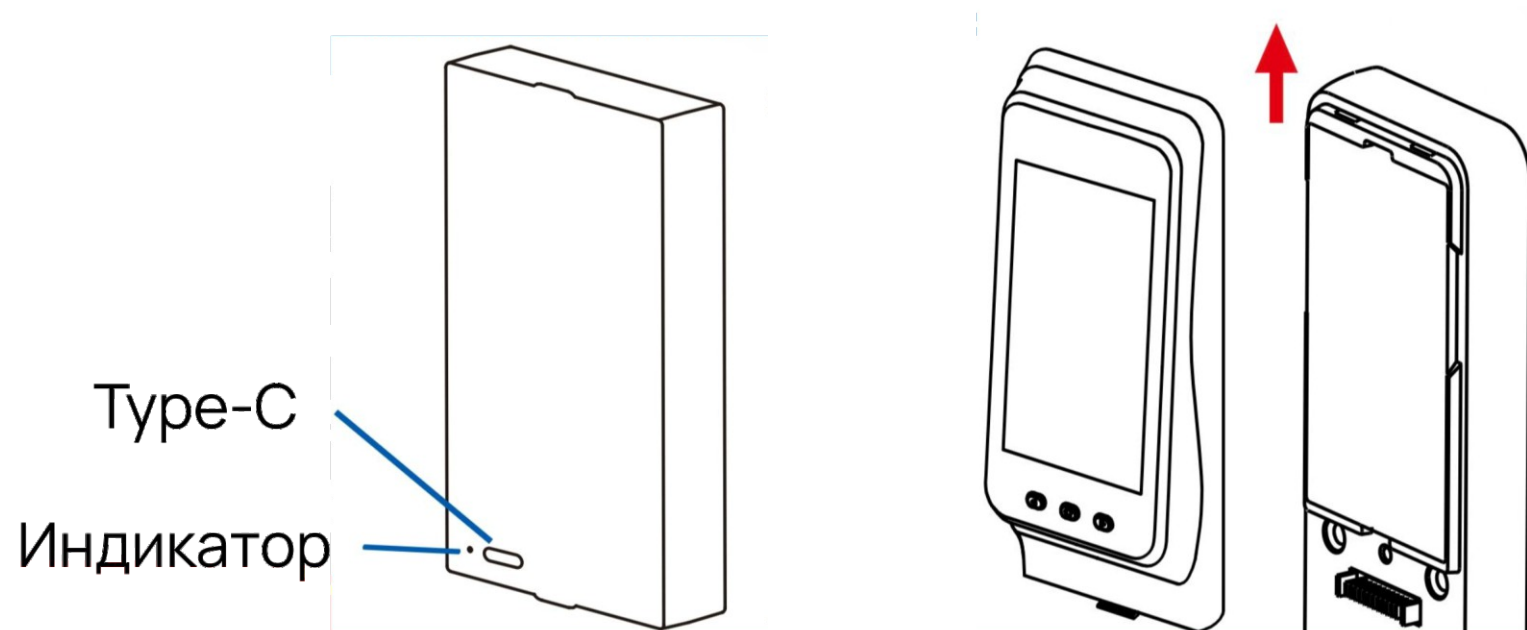

Извлечение батареи

Потяните вверх крышку дисплея, следите за тем, чтобы случайно не уронить аккумулятор на пол.

Важно:



1. Не сжигайте, не разбирайте и не разбивайте аккумулятор.
2. Чрезмерная разрядка и чрезмерная зарядка могут привести к повреждению аккумулятора.
3. Для защиты окружающей среды отработанные аккумуляторы следует утилизировать в соответствии с правилами

Введение

Аннотация

Отображение информации

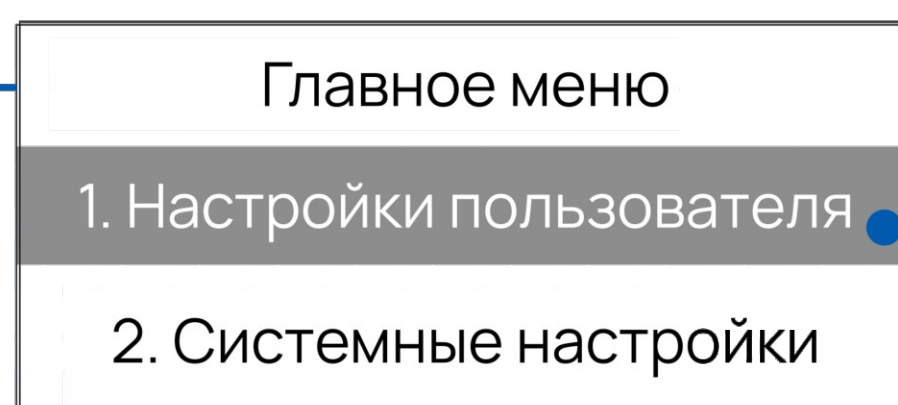

Выберите нужную строку и нажмите на необходимую цифру (в данном случае "1")

Регистрация и считывание отпечатков пальцев

Неверное использование сканера отпечатка пальца

<ul style="list-style-type: none">✗ Пальцы грязные✗ Пальцы мокрые✗ Пальцы повреждены	<ul style="list-style-type: none">✗ Палец вне зоны считывателя	<ul style="list-style-type: none">✗ Считывание только кончика пальца
--	--	--

Верное использование сканера отпечатка пальца

<ul style="list-style-type: none">✓ Пальцы чистые	<ul style="list-style-type: none">✓ Палец полностью считывается	<ul style="list-style-type: none">✓ Считывание всей поверхности пальца
---	---	--

Монтаж

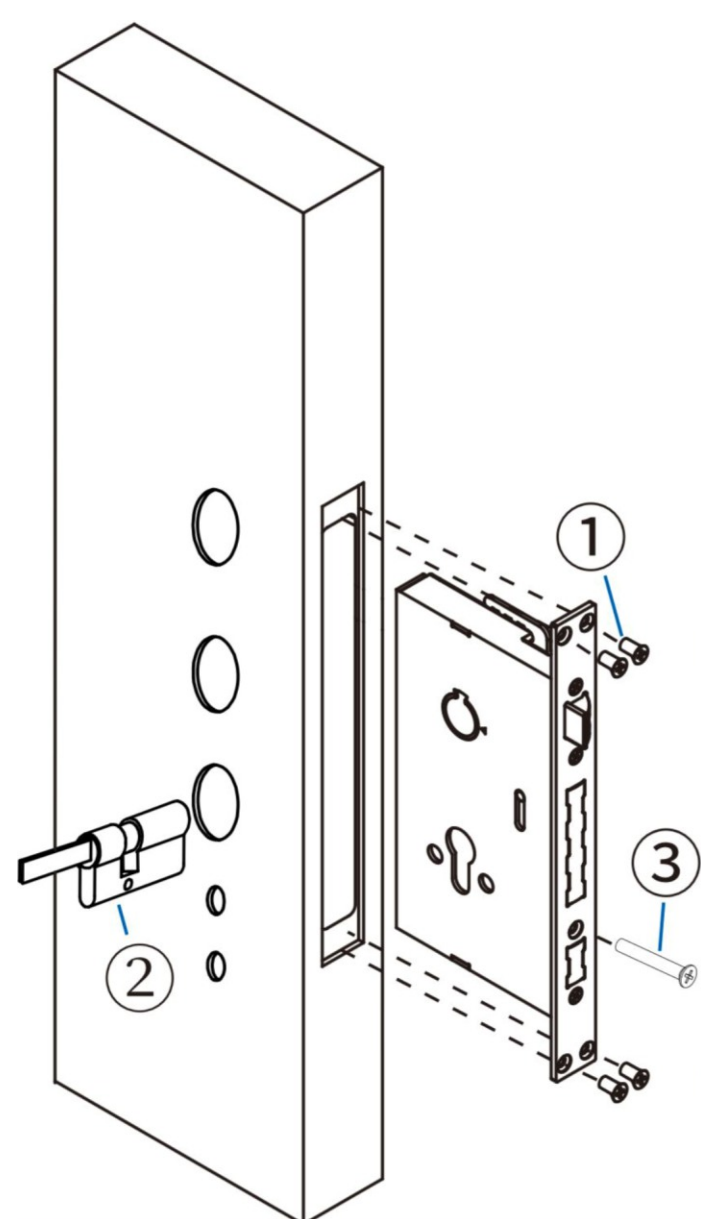

1. Установите врезной замок

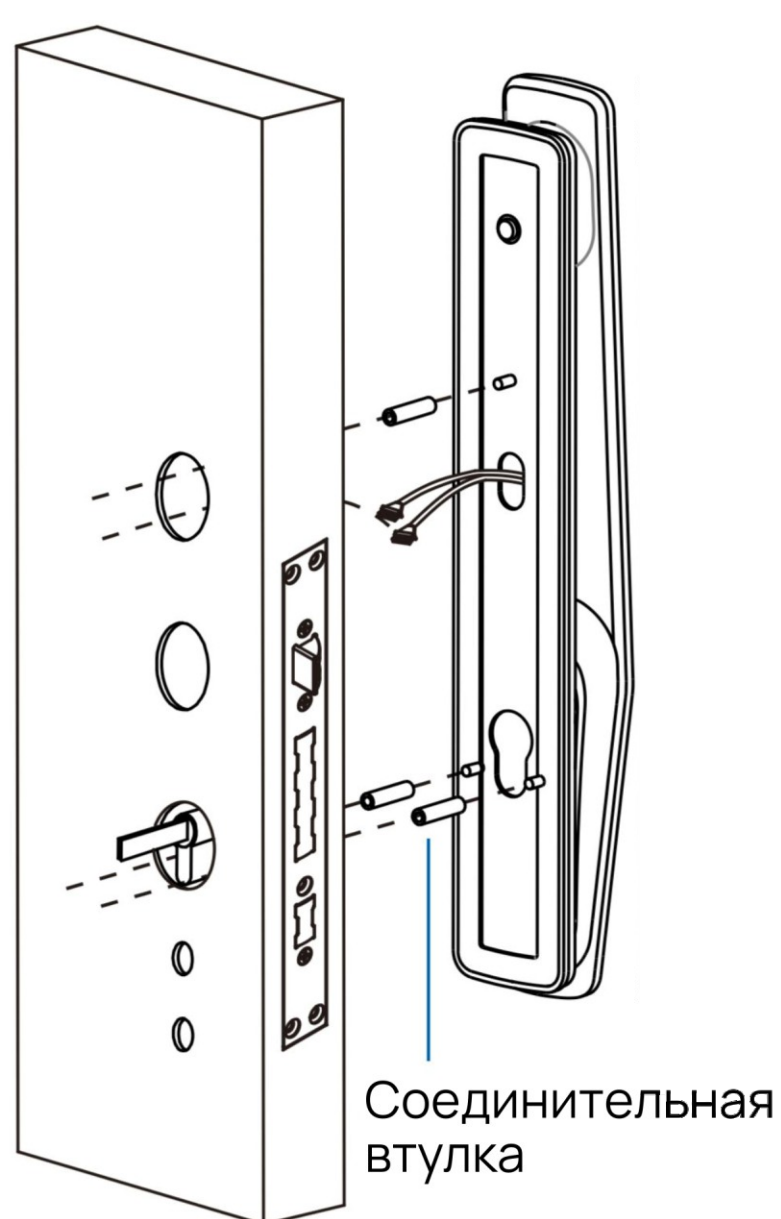

2. Установите внешнюю панель устройства



3. Закрепите внешнюю панель к внутренней панели

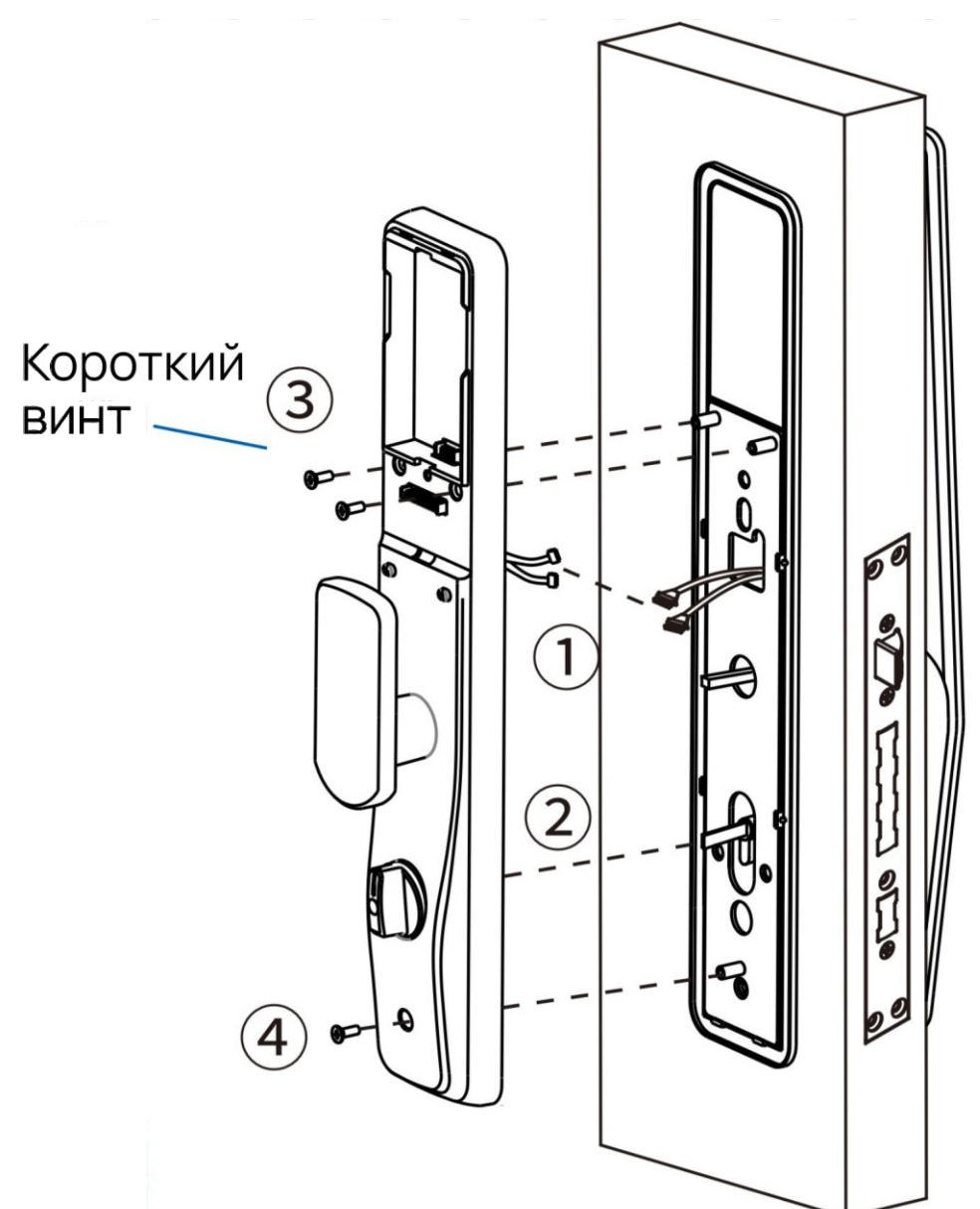

4. Подключите провода и установите внутреннюю панель

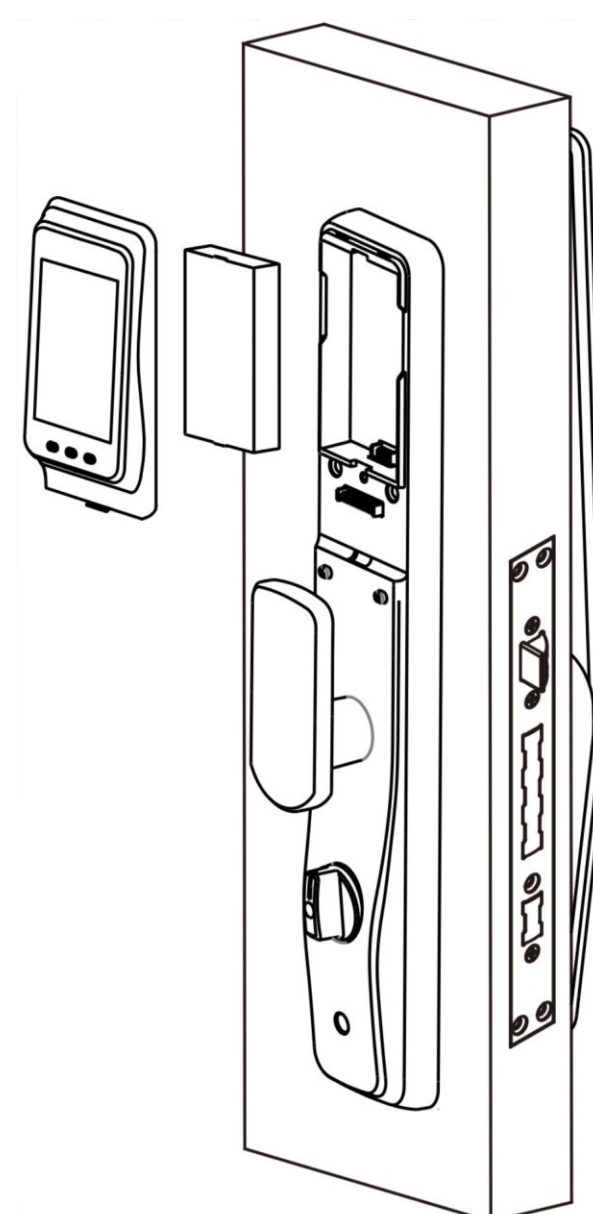

5. Зафиксируйте аккумулятор. Установка завершена

Сброс

Примечание

После сброса настроек вся информация о ладони / лице / отпечатке пальца / коде доступа / карте будет удалена.

Вы можете использовать любую ладонь / Лицо / отпечаток пальца / код доступа / карту для открытия замка.

Сброс устройства до заводских настроек

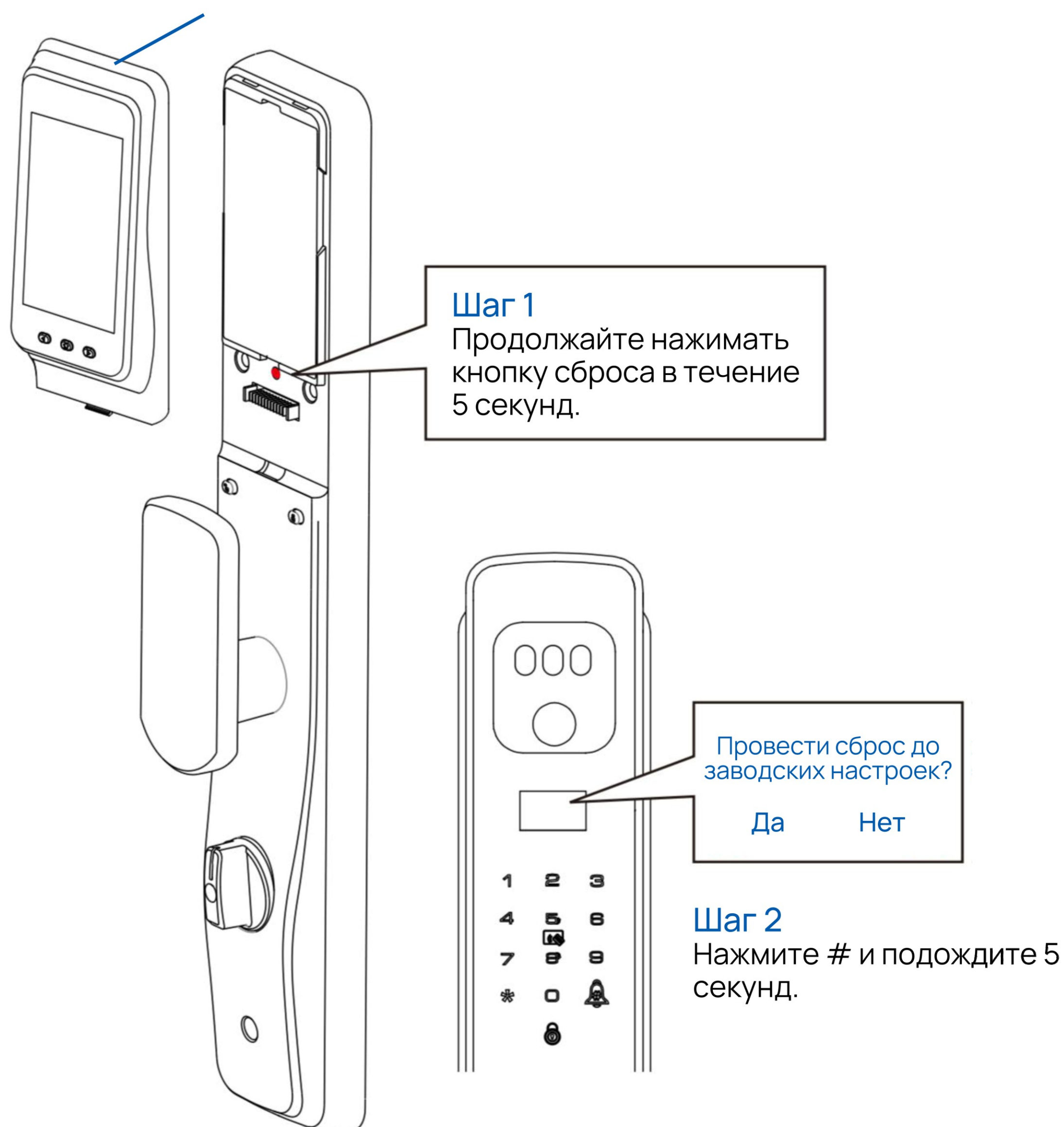

Настройки установки

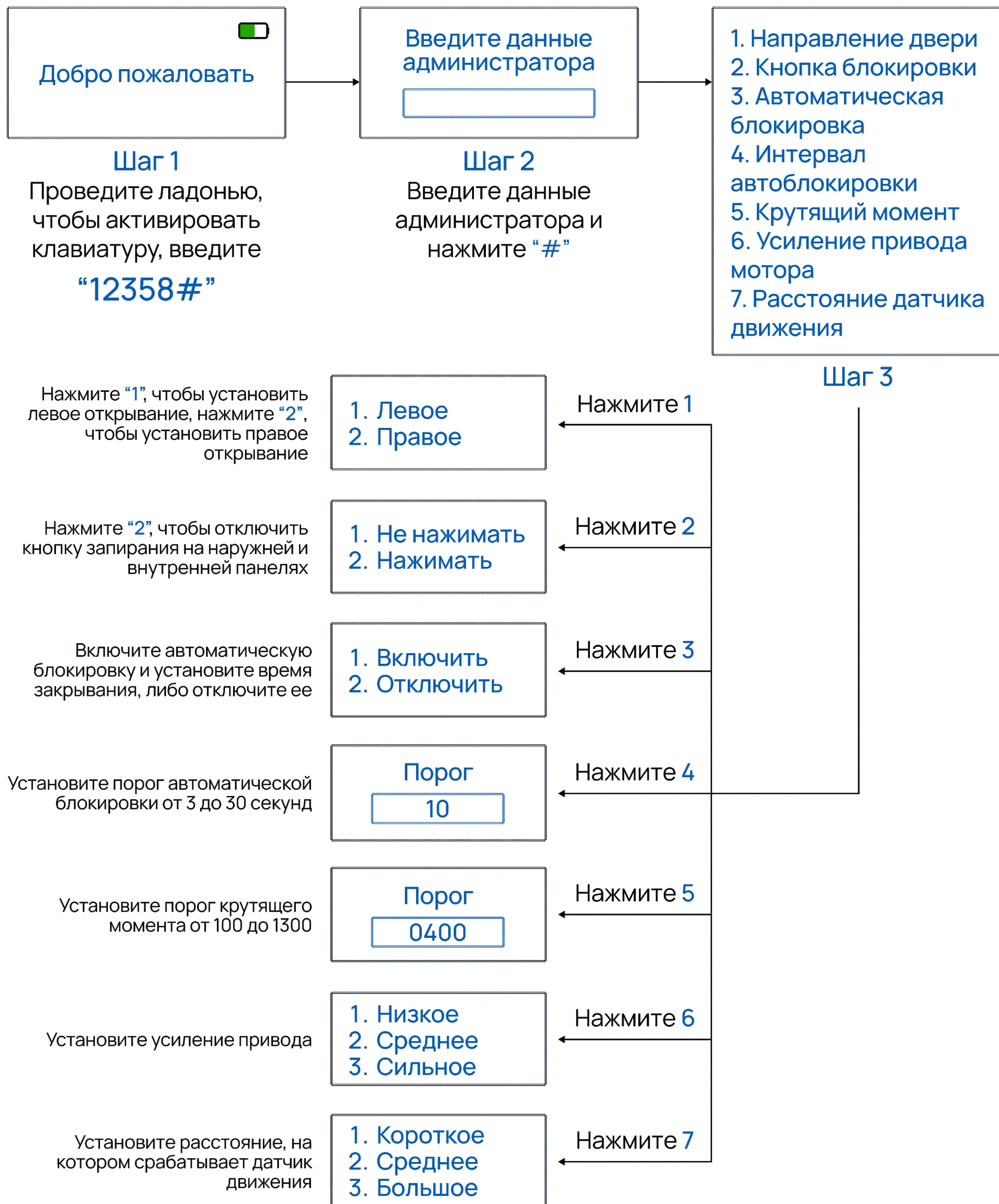

Управление пользователями

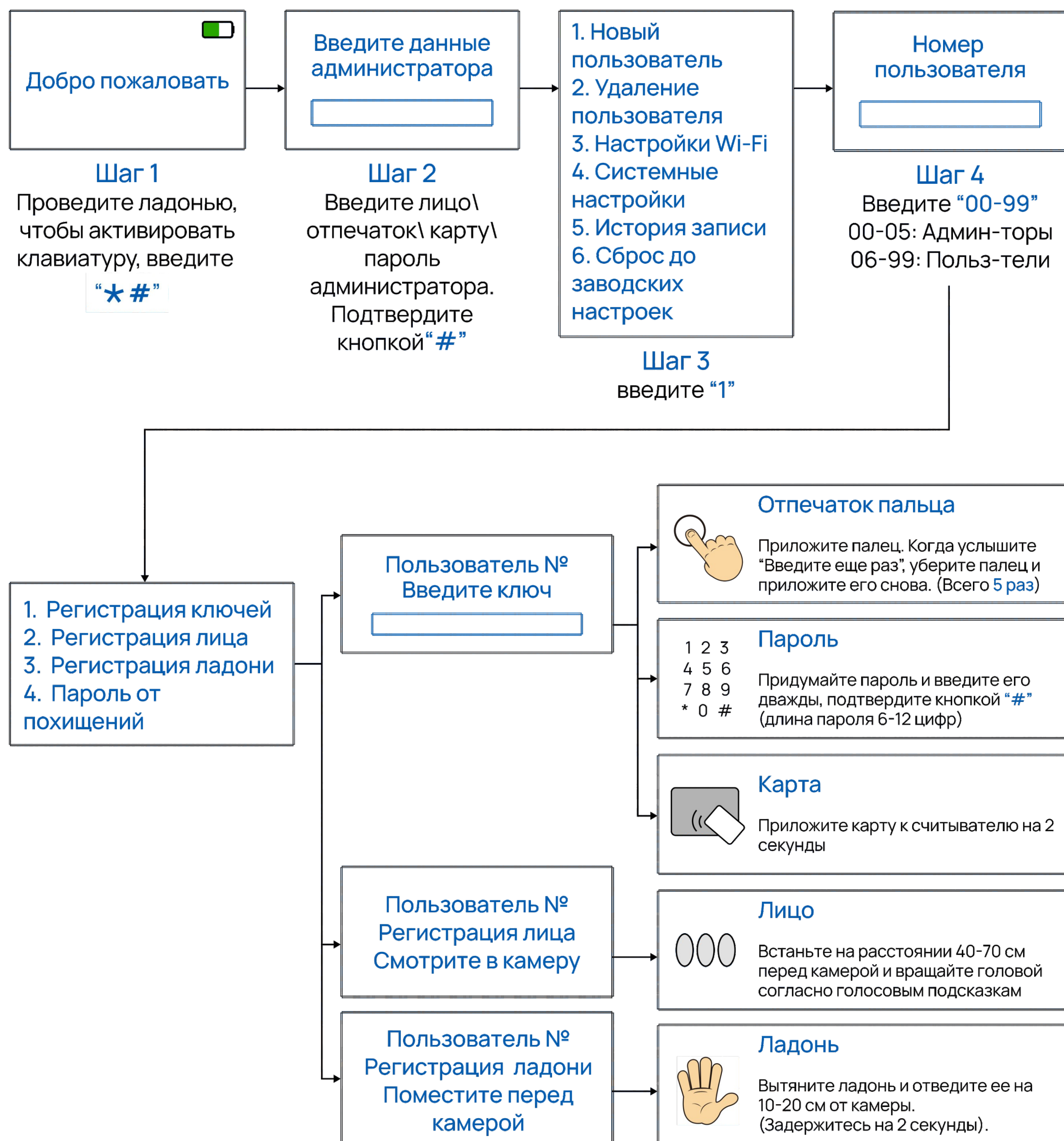

1. В исходном состоянии программа пропустит шаги 2 и 4, чтобы добавить администратора с идентификатором "00".
2. Нажмите " * " для возврата, " # " для ввода, " 0 " для повторения.
3. Пожалуйста, коснитесь ладони, чтобы активировать клавиатуру.
4. Когда операция завершится успешно, на дисплее появится надпись "Успешно".

Управление пользователями

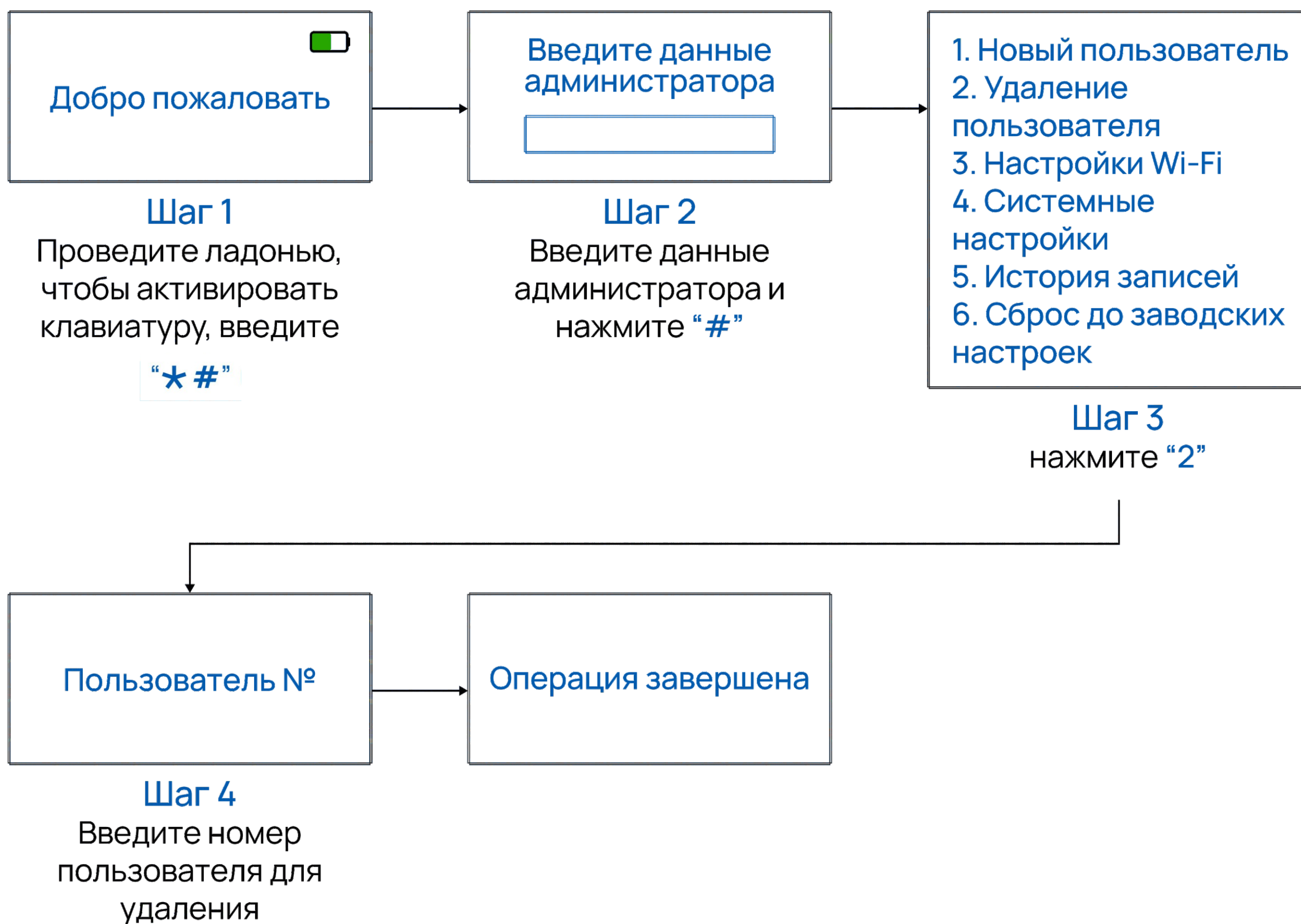

Важно:



1. Идентификатор администратора с “00” можно удалить только путем сброса до заводских настроек.
2. Если вы хотите изменить пароль пользователя / карту / отпечаток пальца / лицо, удалите его, а затем добавьте.

Системные настройки

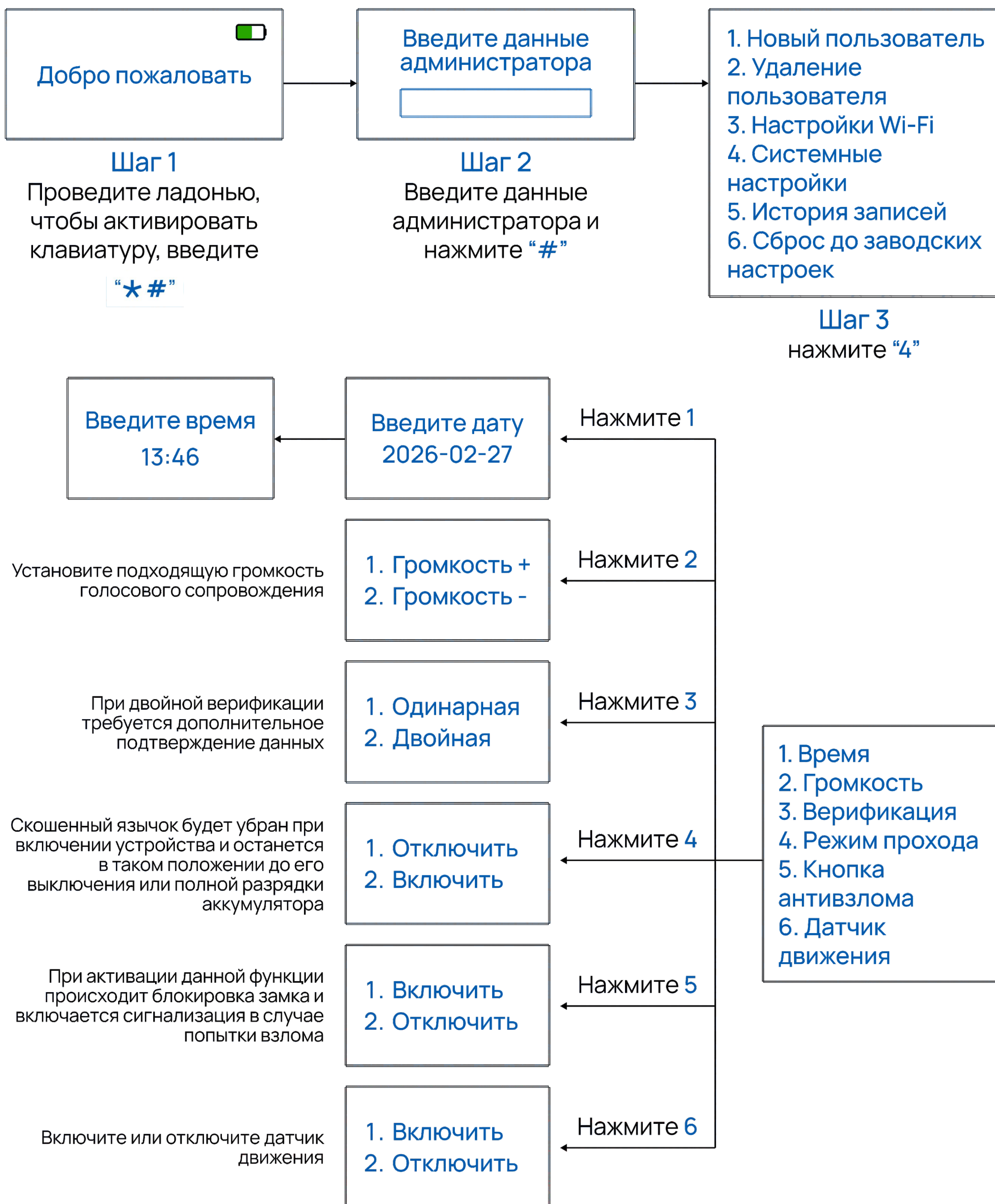

Системные настройки

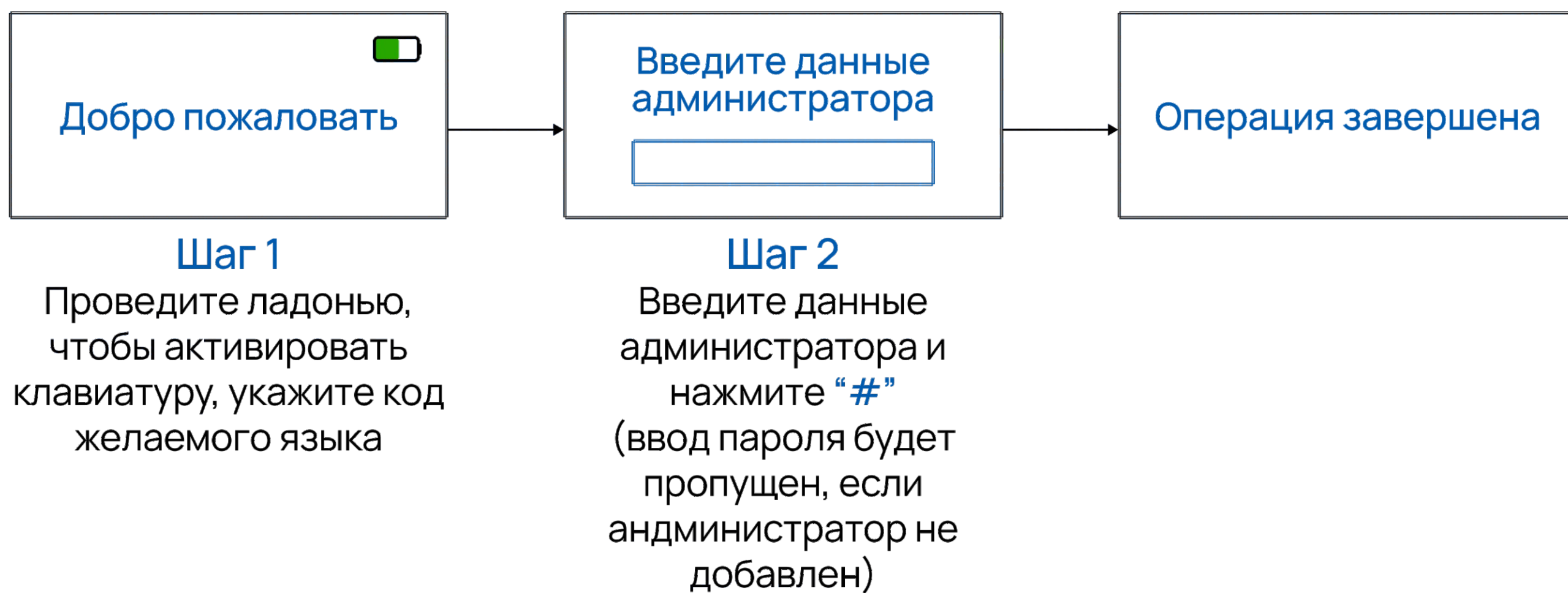

Нажмите "1112#", чтобы установить английский язык.

Нажмите "1114#", чтобы установить русский язык.

Нажмите "1121#", чтобы установить казахский язык.

Нажмите "1122#", чтобы установить узбекский язык.

Разблокировка и блокировка (снаружи)



Разблокировка и блокировка (снаружи)

Отпирание механическим ключом

Если не удастся разблокировать с помощью ладони / лица / отпечатка пальца / пароля / карты, используйте механический ключ для разблокировки.

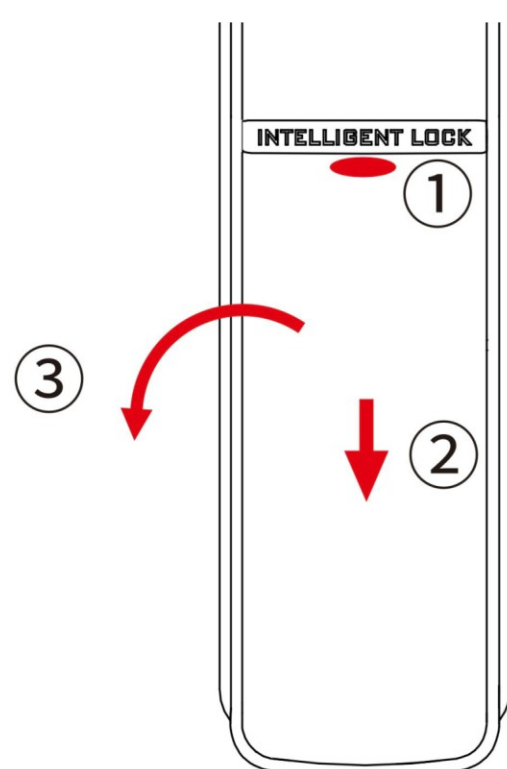

- ① Нажмите
- ② Сдвиньте вниз
- ③ Отведите крышку по/против часовой стрелки

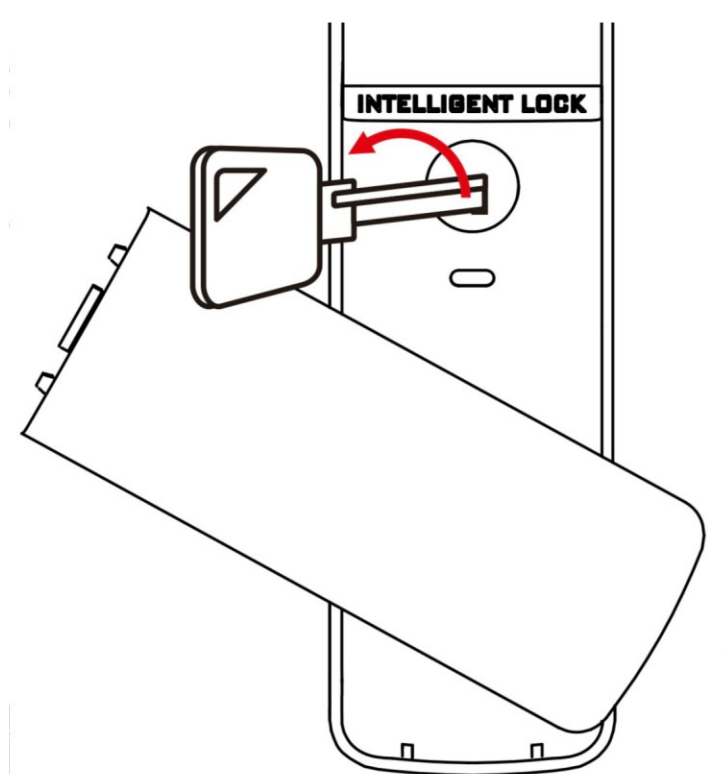

Поверните ключ влево/
вправо для отпирания
двери

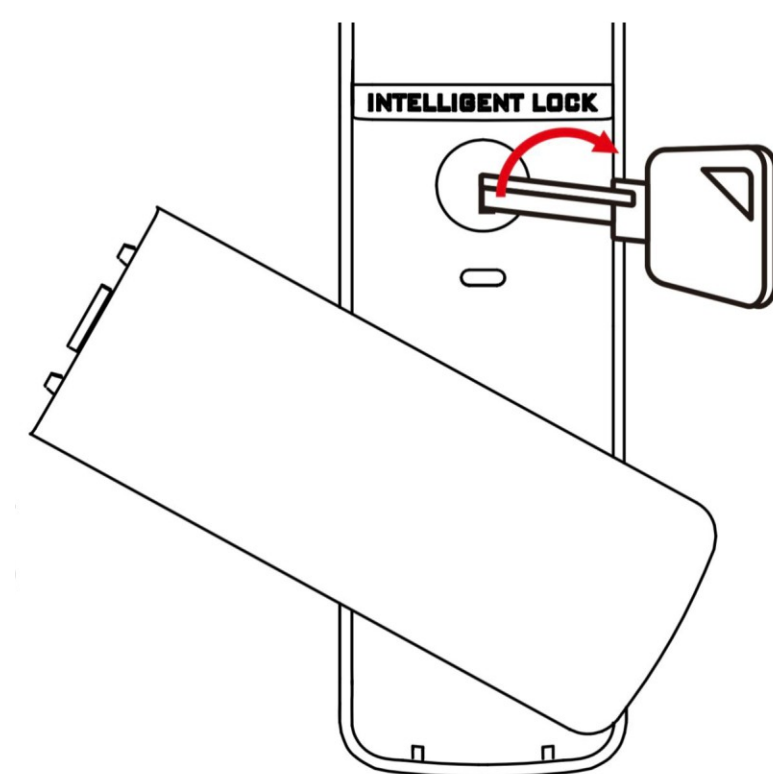

Поверните ключ влево/
вправо для запираения двери

Автоматическая блокировка снаружи

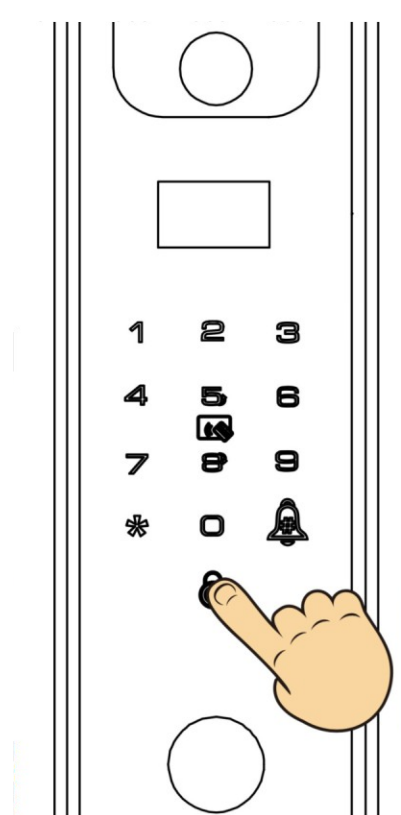

Нажмите кнопку  для запираения двери на ригели.

Разблокировка и блокировка (внутри)

Открытие и закрытие кнопками

Нажмите кнопку разблокировки / блокировки, чтобы разблокировать или заблокировать с помощью электронного привода.

Кнопка блокировки
Кнопка разблокировки

Механический засов

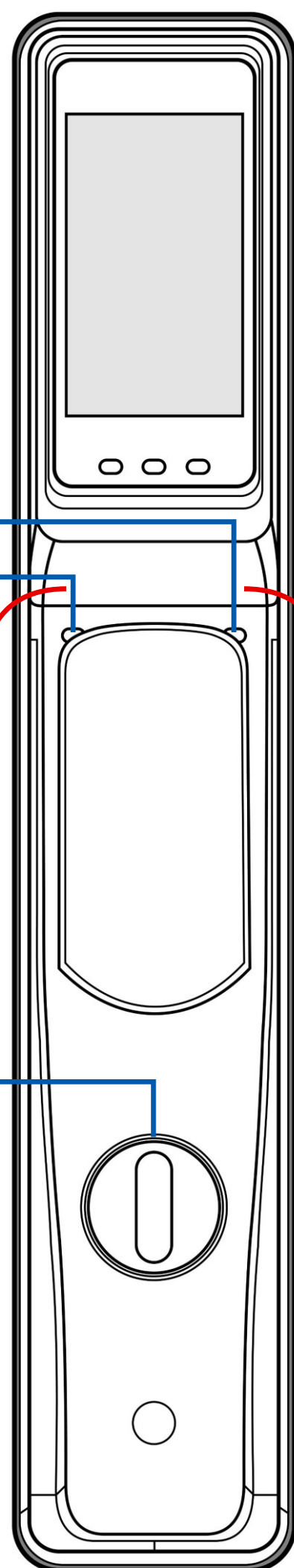

Открытие ручкой

Наклоните ручку влево / вправо в зависимости от направления двери, чтобы разблокировать замок

Открытие и закрытие механическим засовом

Надавите и проверните засов по/против часовой стрелки, чтобы заблокировать замок механическим способом. Для разблокировки, поверните засов в обратную сторону.

Приложение

Установите приложение

Найдите "USmart Go" в App Store или Google Play для своего устройства на базе iOS/Android.



Пройдите регистрацию

Запустите приложение "USmart Go" и зарегистрируйте учетную запись, вы можете зарегистрироваться по своему адресу электронной почты.

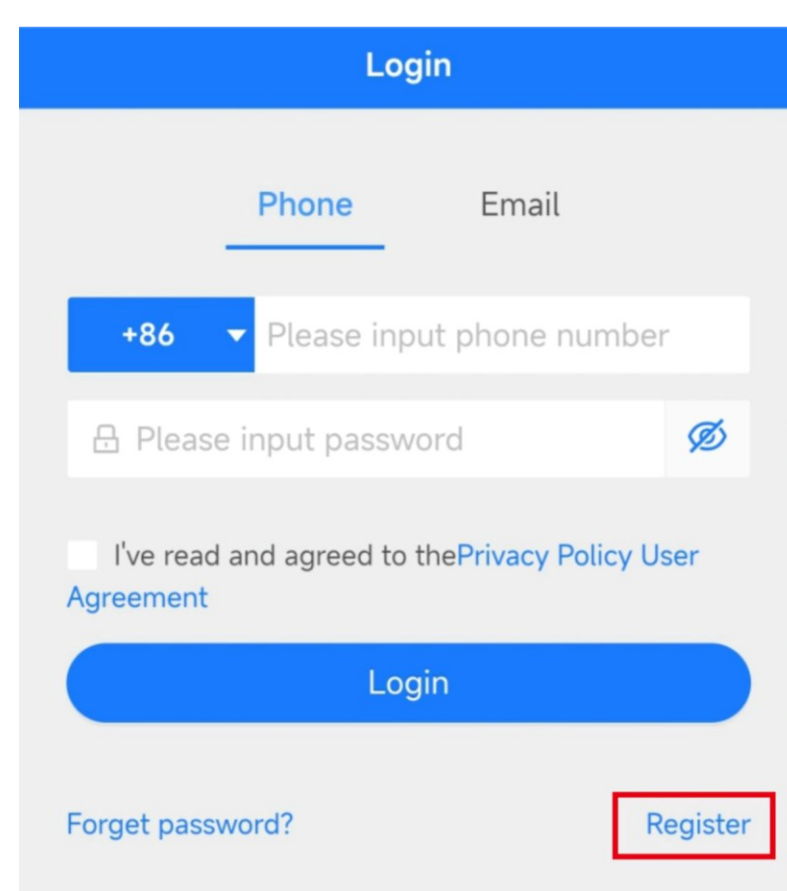

Шаг 1

Нажмите кнопку "зарегистрироваться"

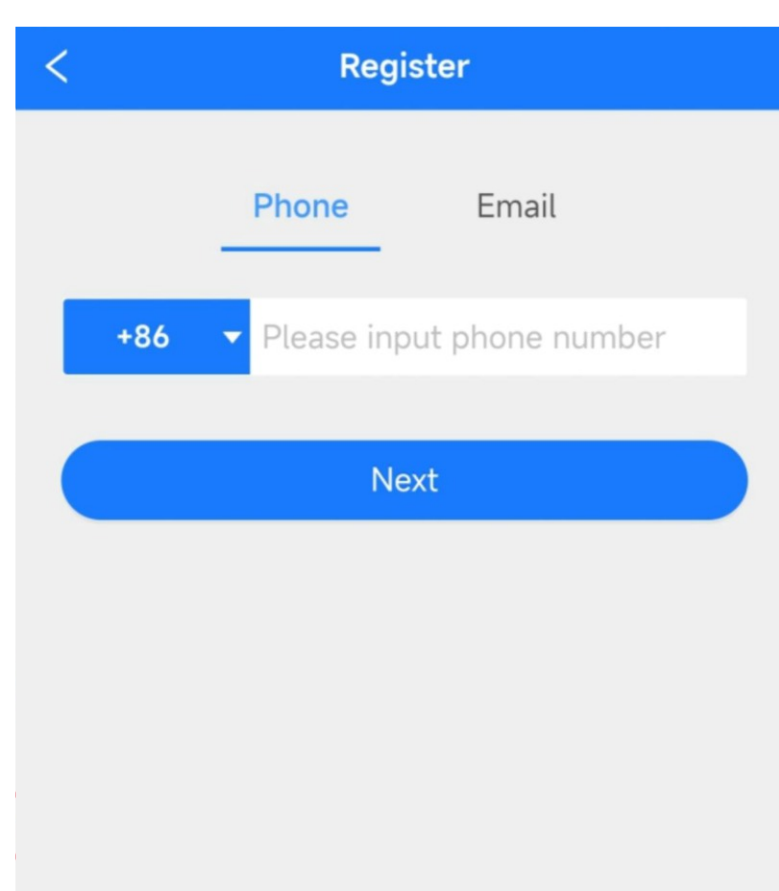

Шаг 2

Зарегистрируйтесь по адресу электронной почты

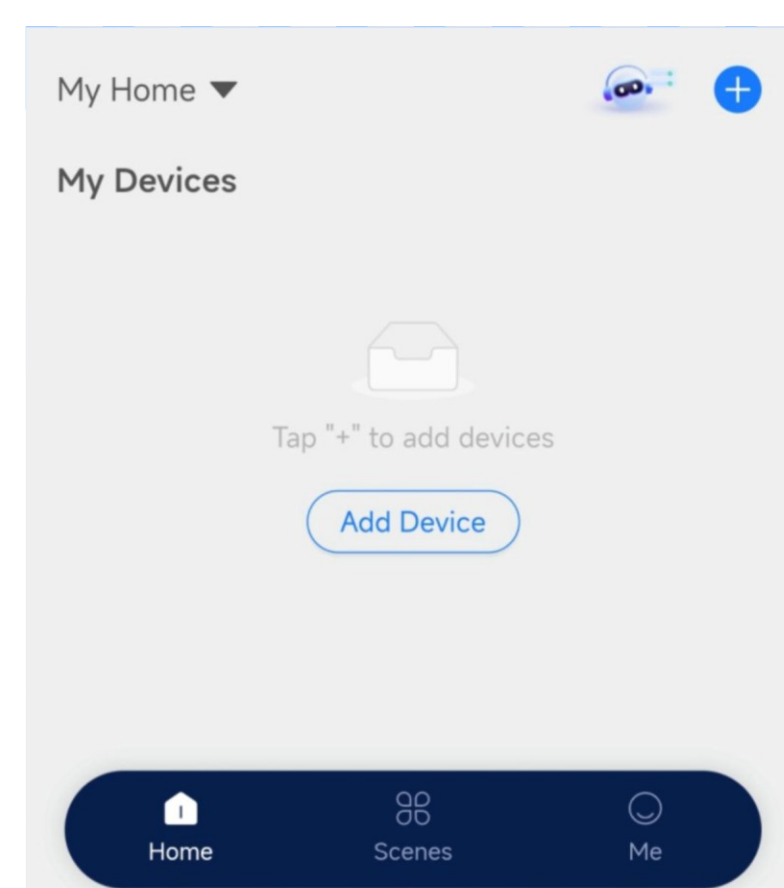
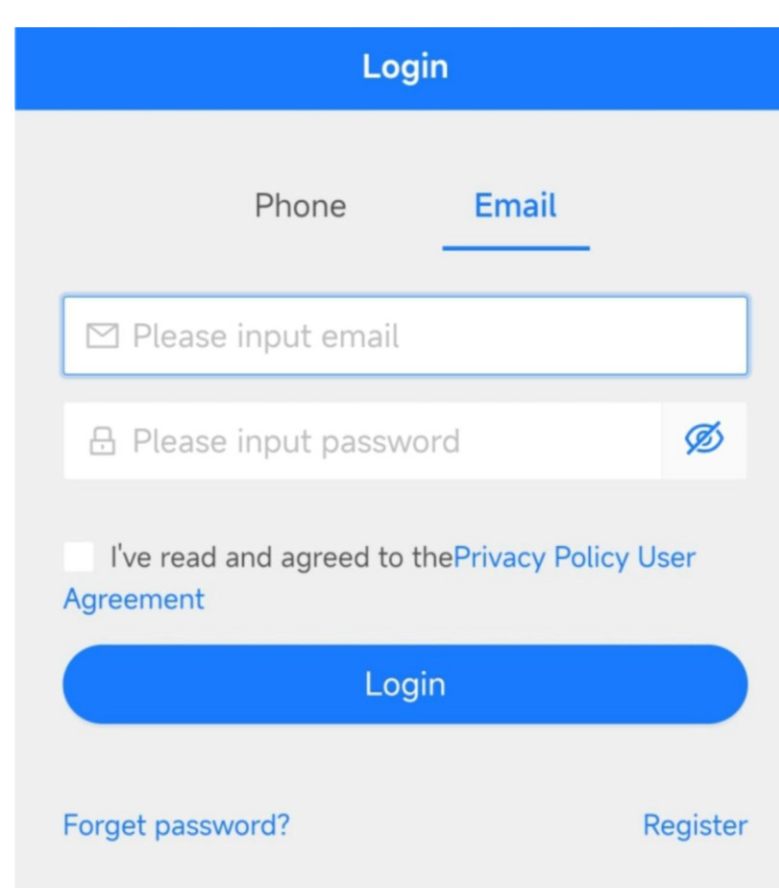
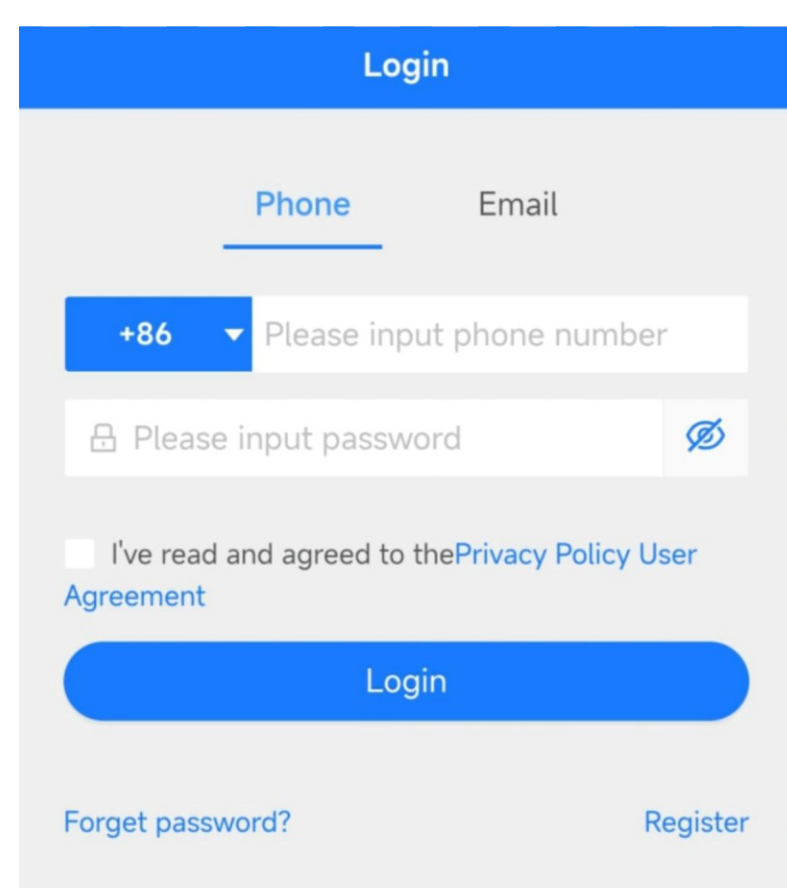
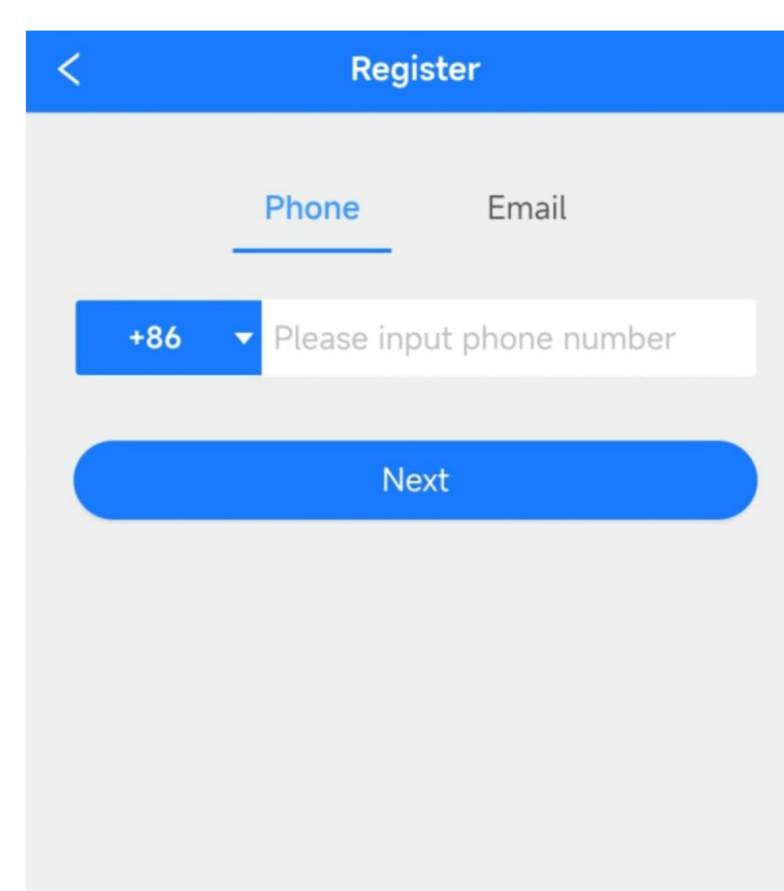

Приложение

Установка пароля безопасности

Защитный пароль используется для удаленной разблокировки и т.д..

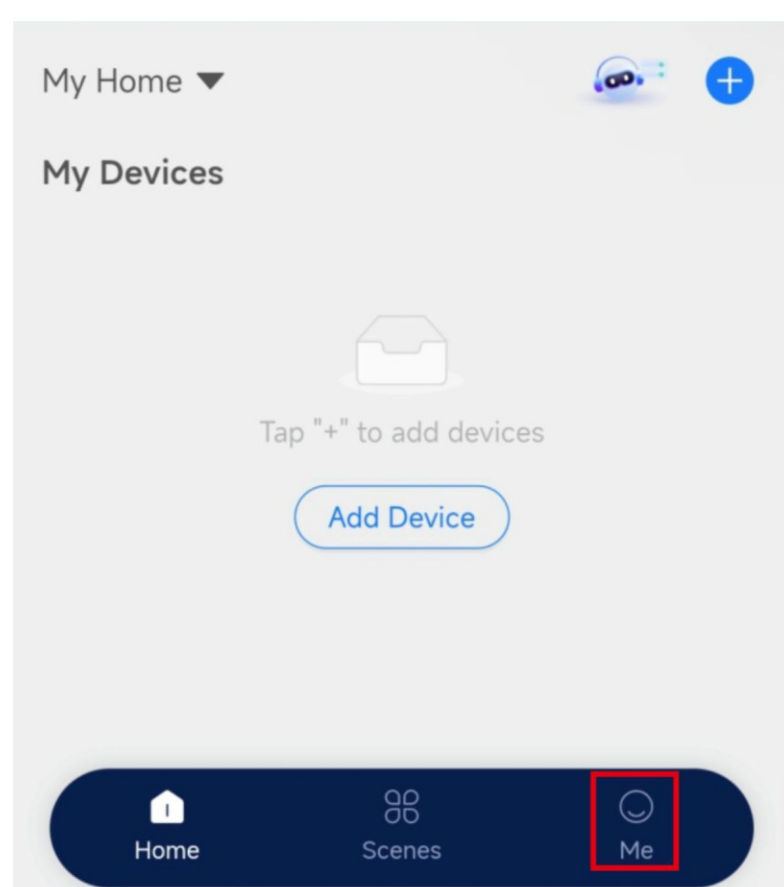

Шаг 1
Нажмите кнопку
"зарегистрироваться"

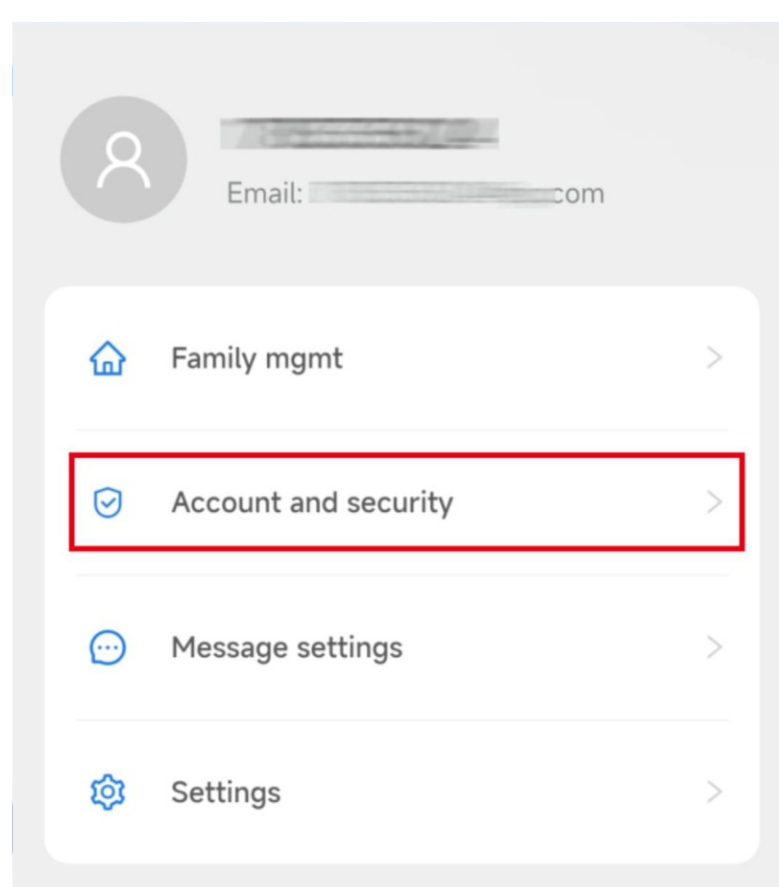

Шаг 2
Нажмите "учетная запись
и безопасность"

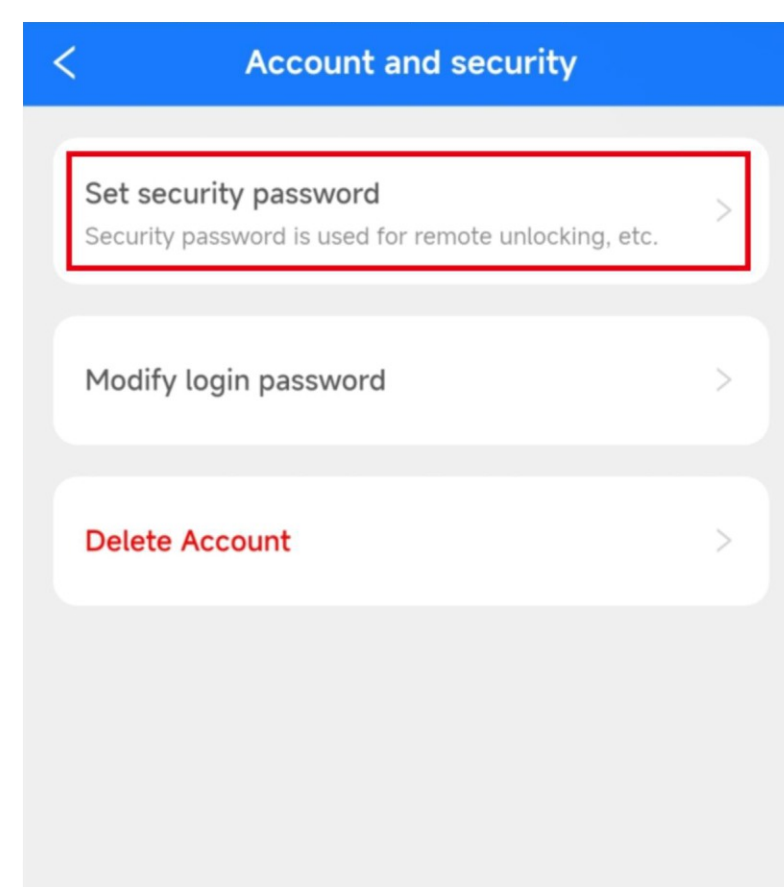

Шаг 3
Нажмите "установить
пароль безопасности"

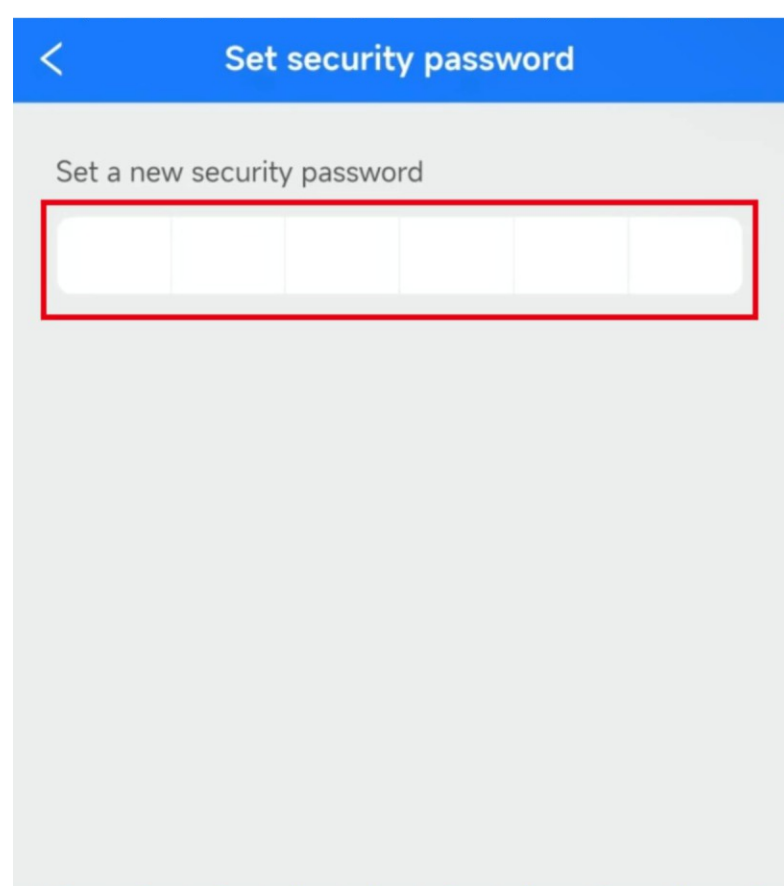

Шаг 4
Введите новый пароль

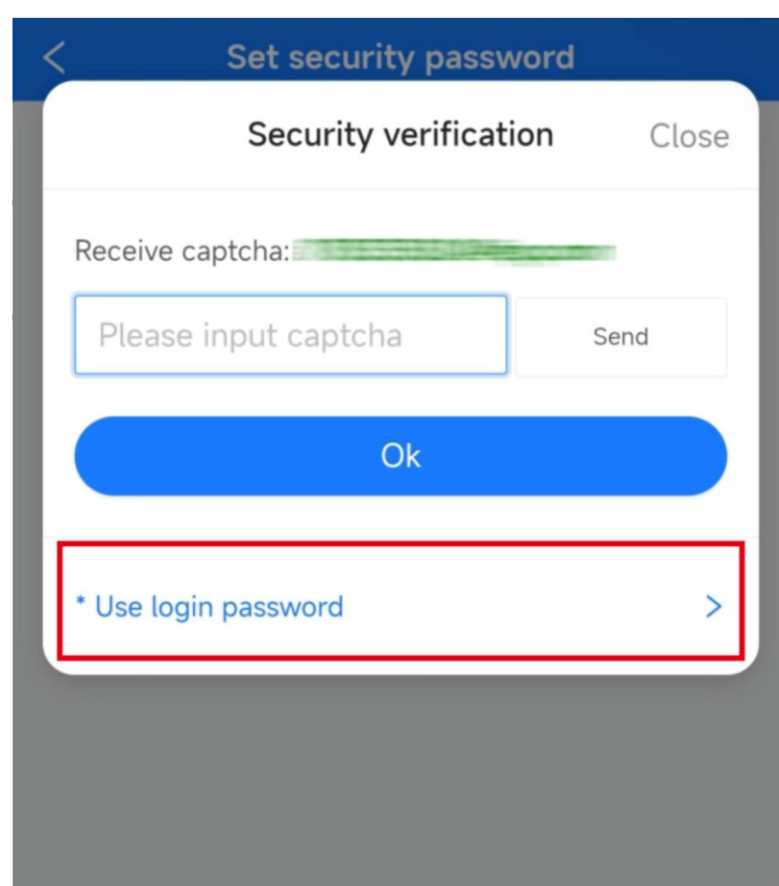

Шаг 5
Нажмите кнопку
"использовать пароль
для входа в систему"

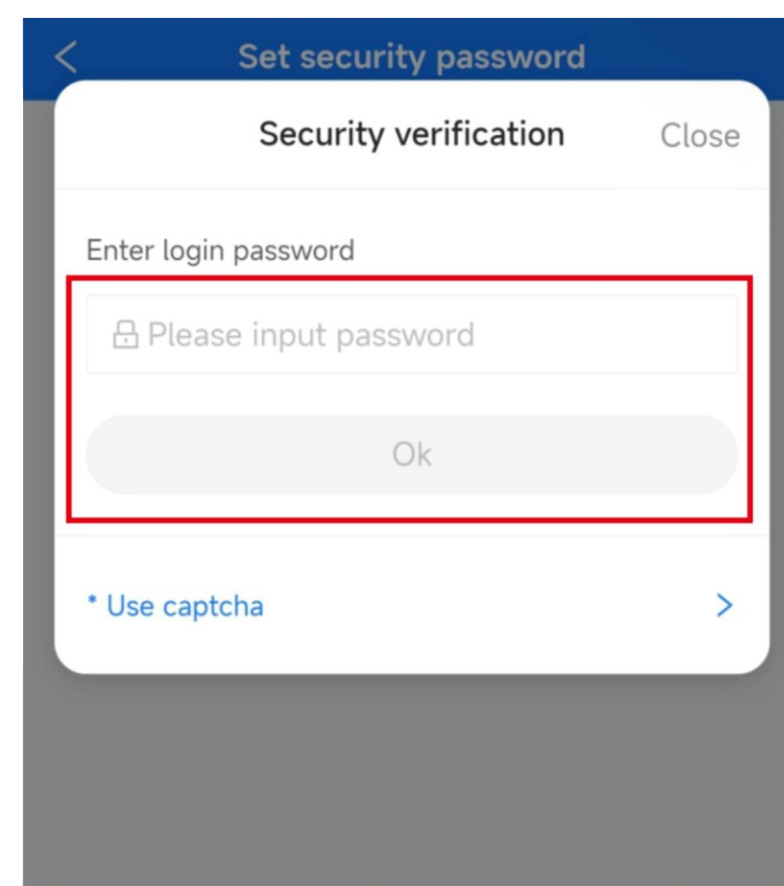

Шаг 6
Введите логин и пароль
и нажмите "ок"

Приложение

Подключение устройства замка к приложению

1. Включите режим сопряжения на устройстве электронного замка:

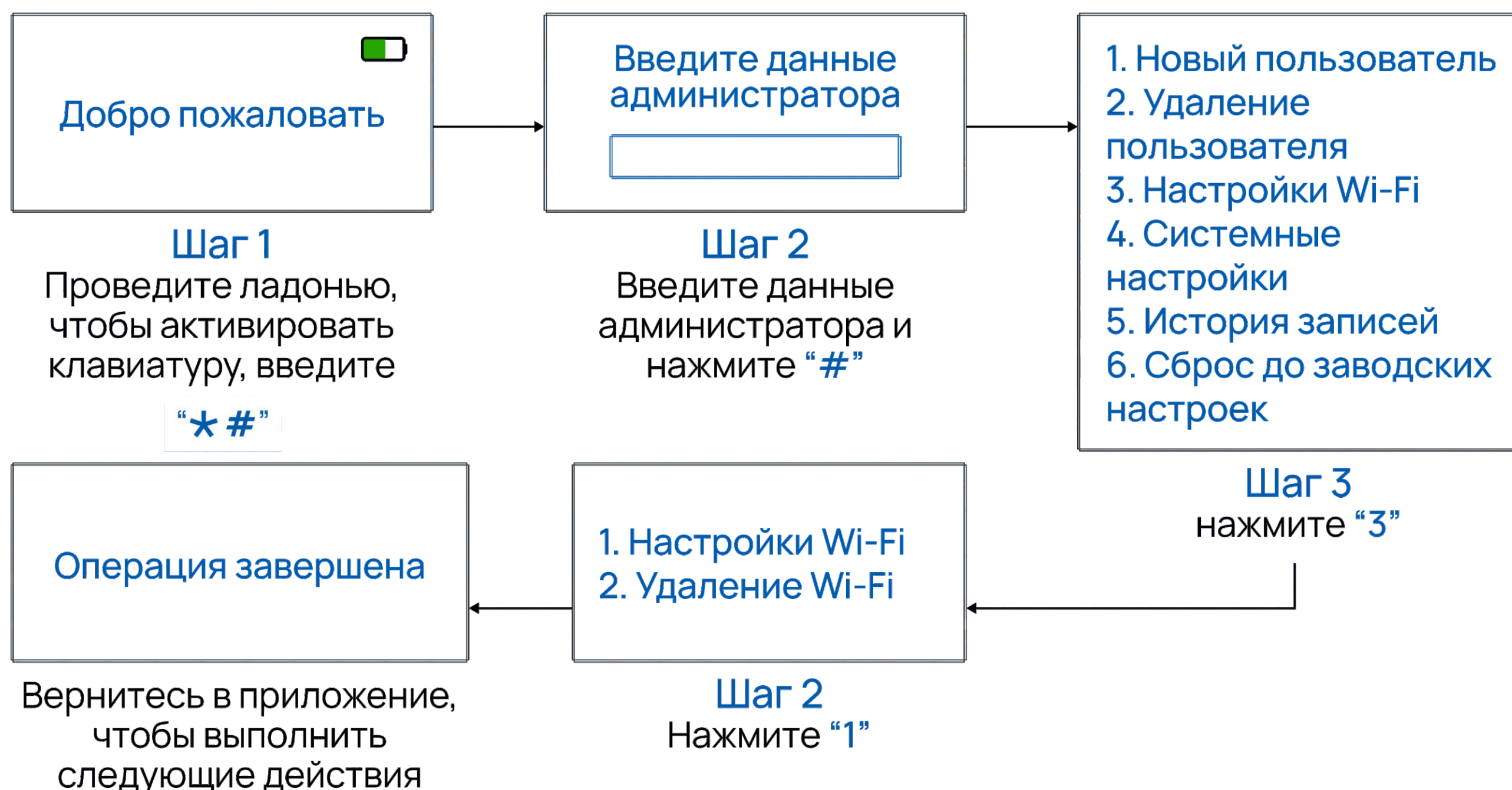

Перейдите в приложение

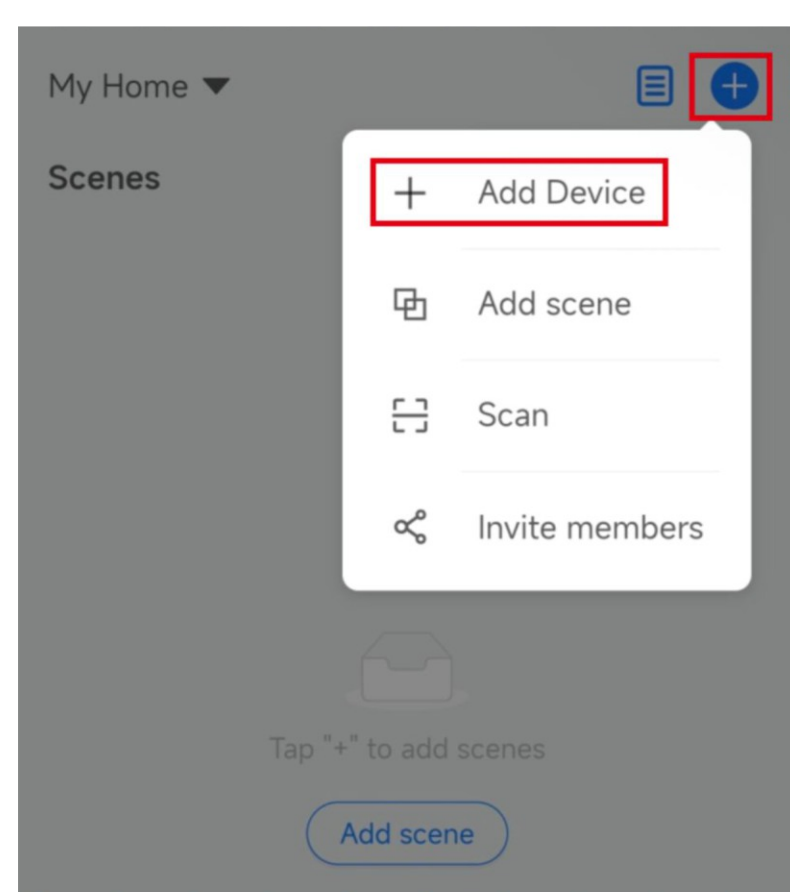

Шаг 1
Нажмите кнопку "+" и "добавить устройство"

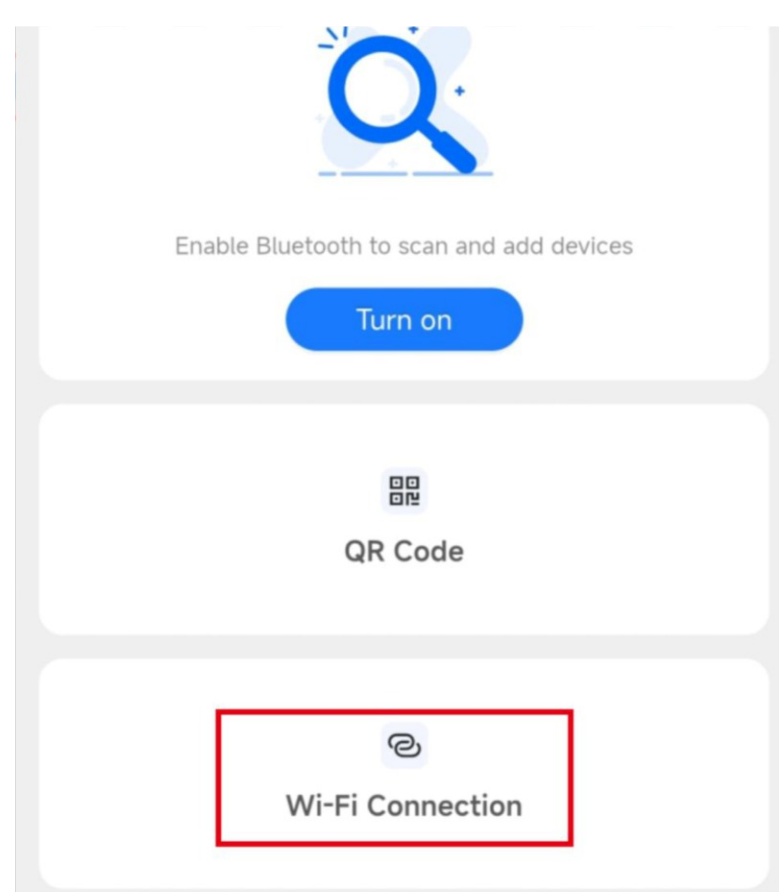

Шаг 2
Нажмите "соединение по Wi-Fi"

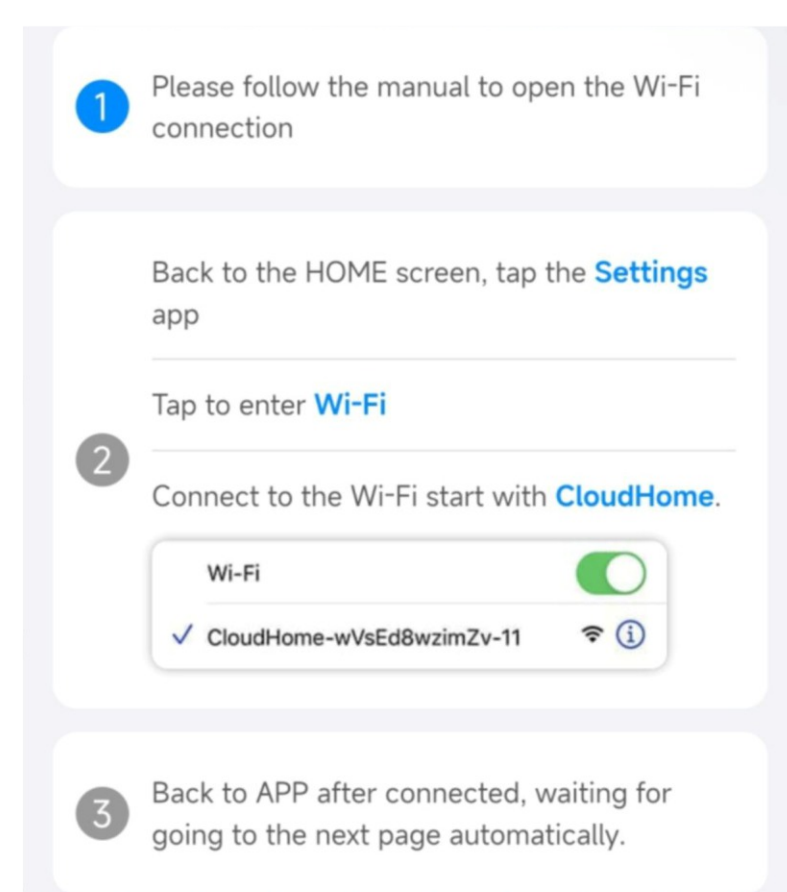

Шаг 3
Откройте настройки вашего смартфона

Приложение

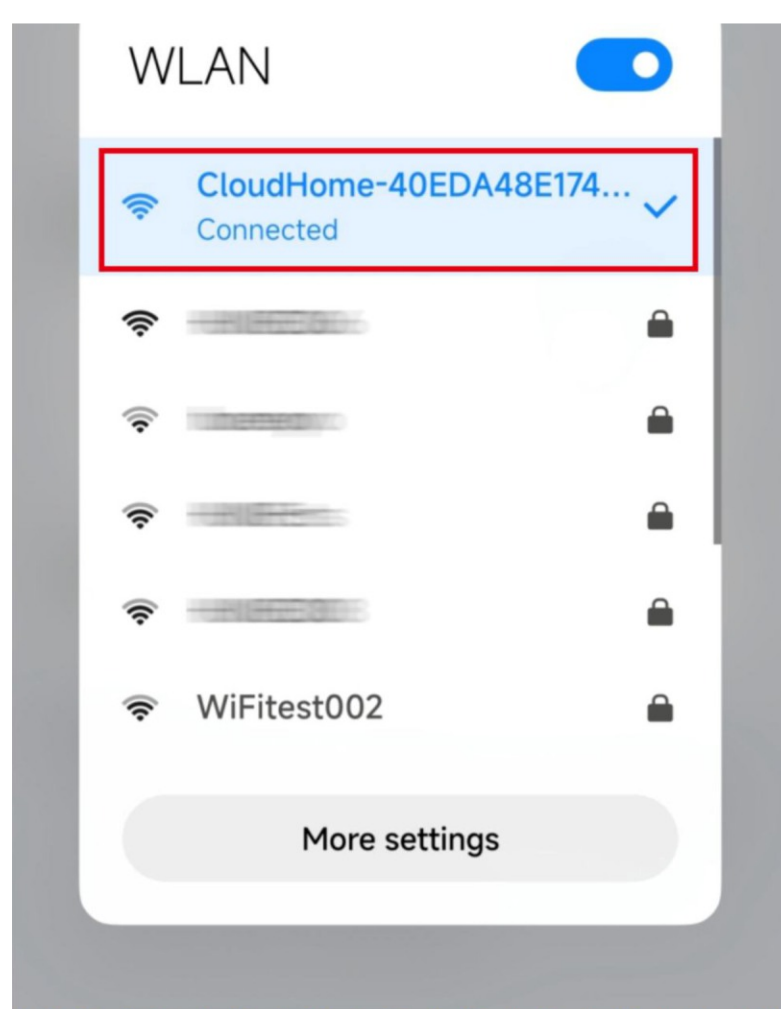

Шаг 4
Подключитесь к Wi-Fi с названием "CloudHome-..."

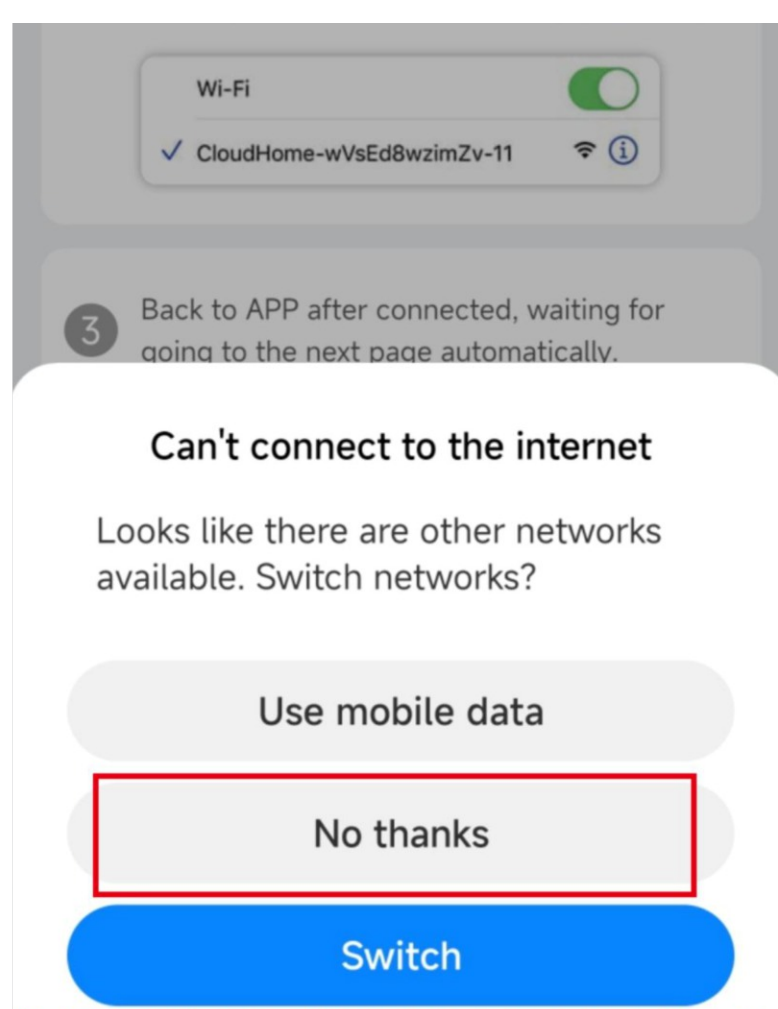

Шаг 5
Нажмите "нет, спасибо"

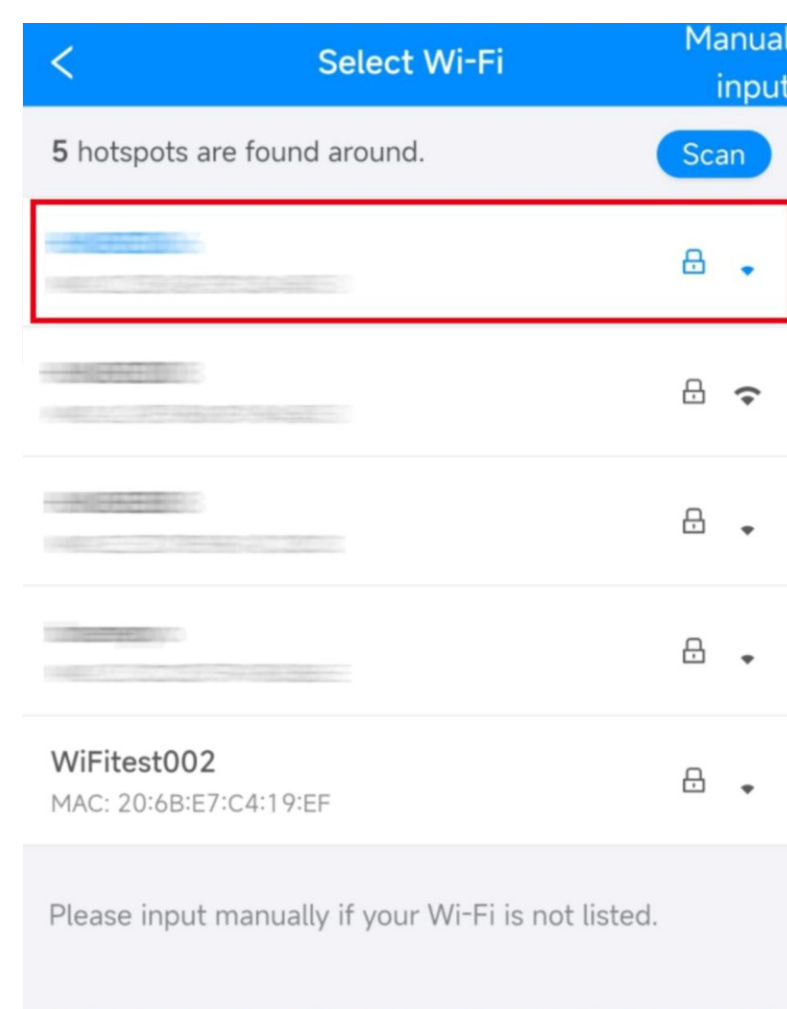

Шаг 6
Выберите свой собственный Wi-Fi

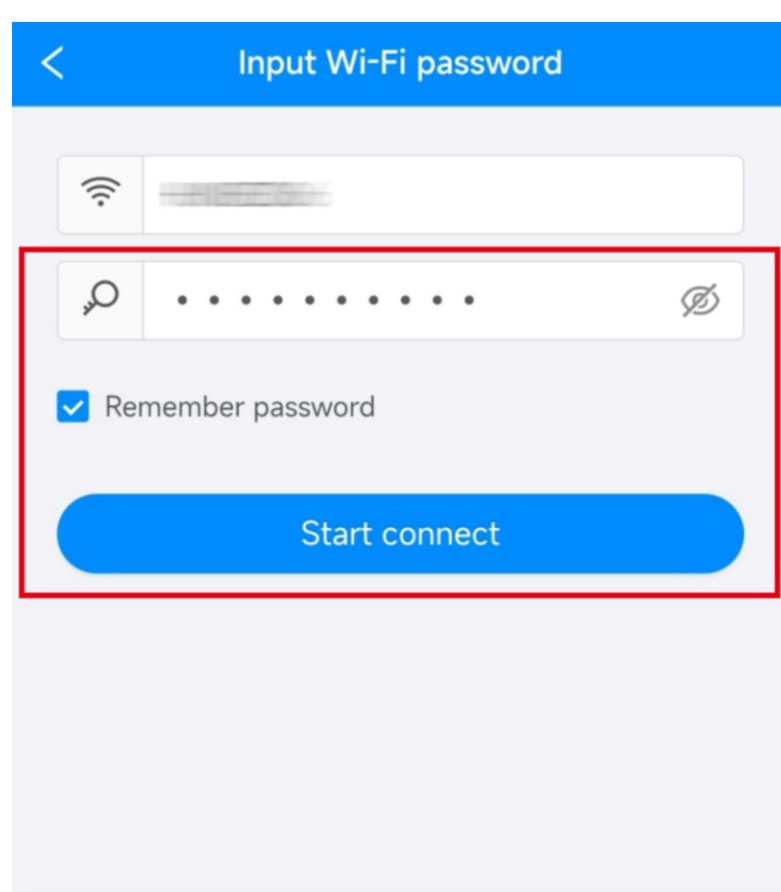

Шаг 7
Введите пароль Wi-Fi и нажмите кнопку "Начать подключение"

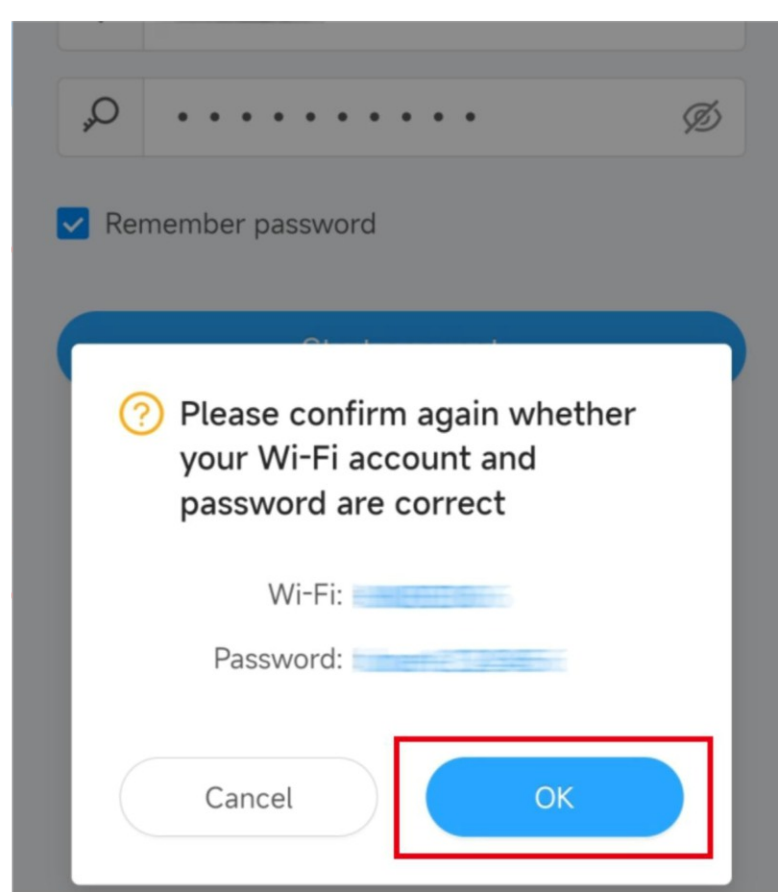

Шаг 8
Нажмите "ок"

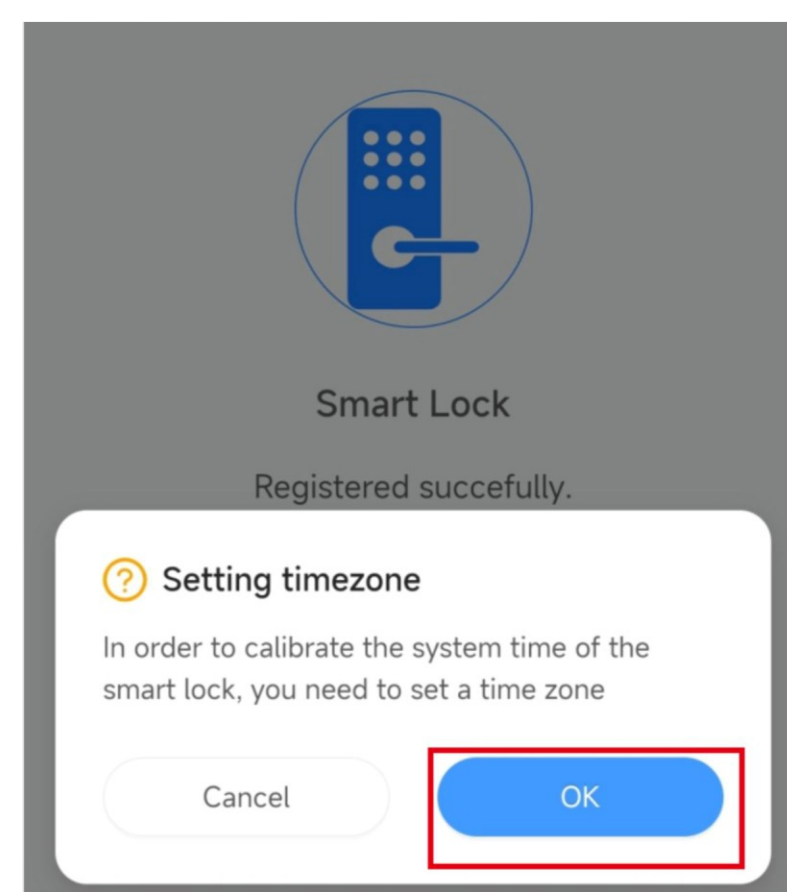

Шаг 9
Нажмите "ок"

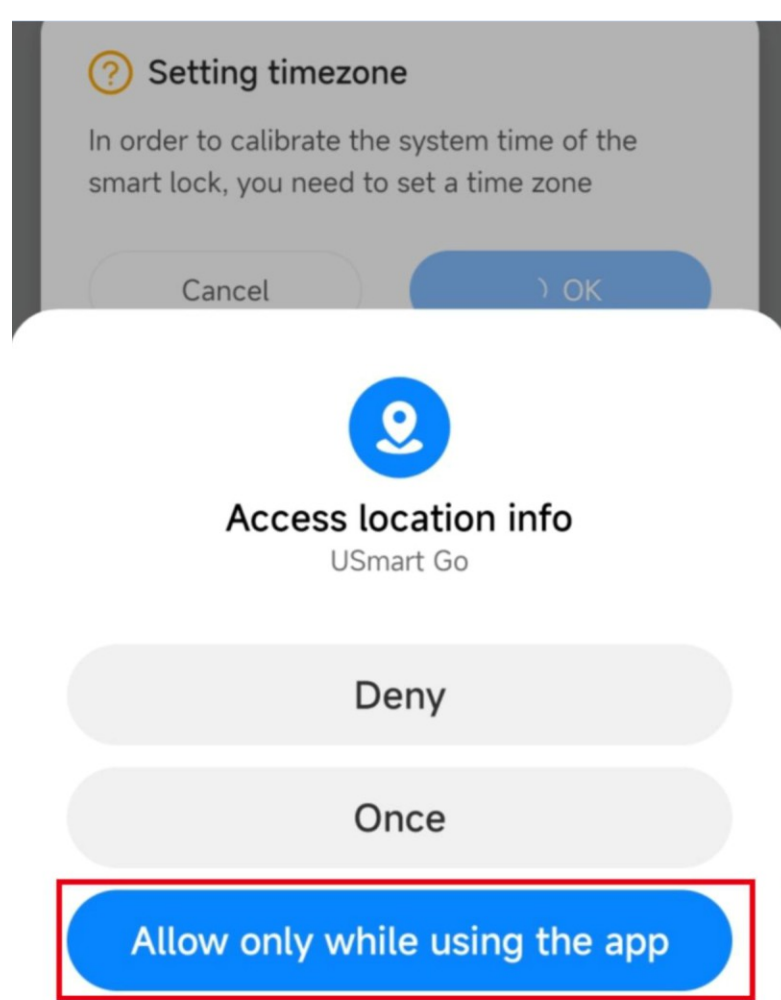

Шаг 10
Нажмите "Разрешать только во время использования приложения"

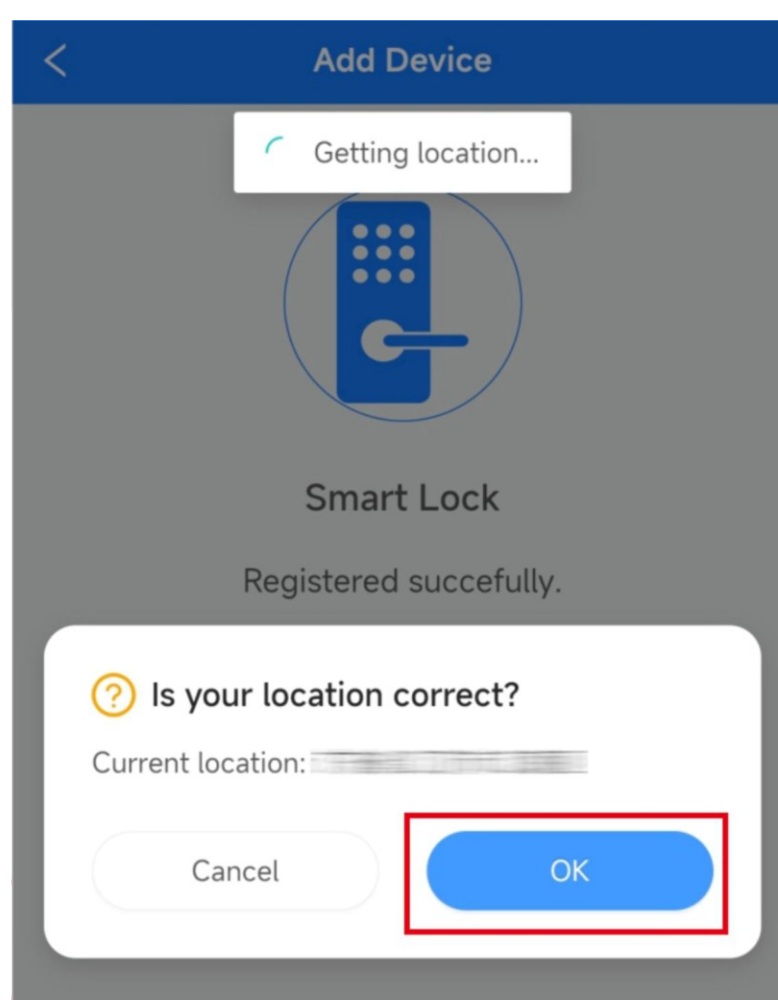

Шаг 11
Нажмите "ок"

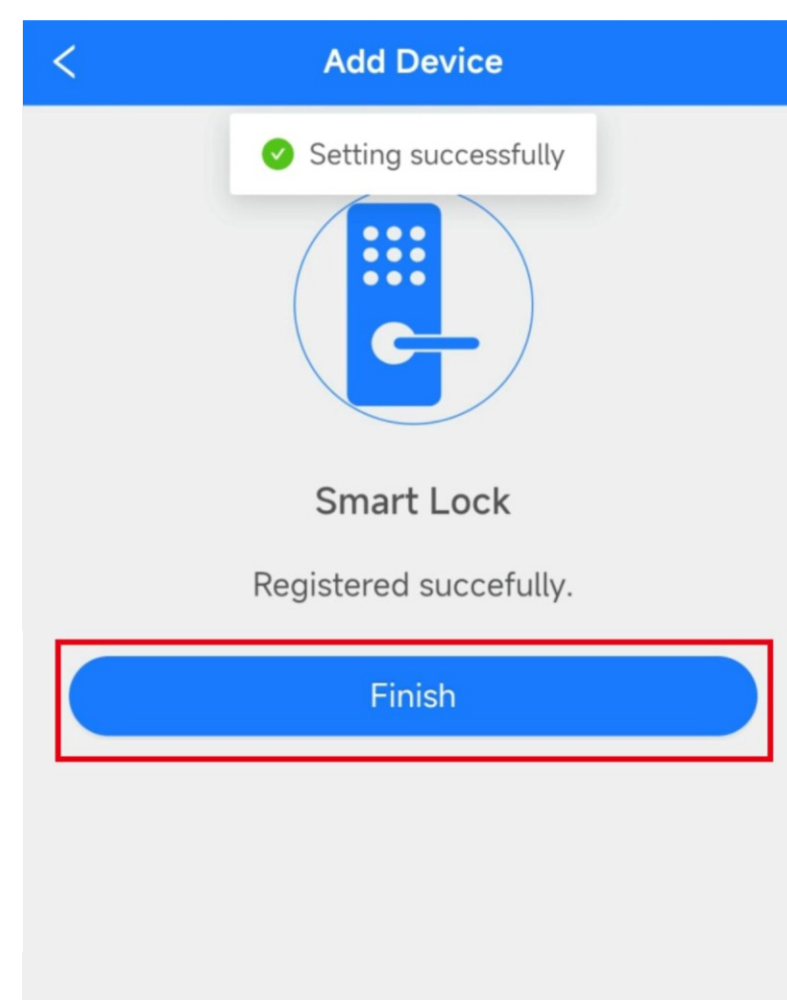

Шаг 12
Нажмите "завершить"

Приложение

Настройки видео

Вам необходимо включить эту настройку, чтобы более удобно использовать функцию автоматической удаленной блокировки.

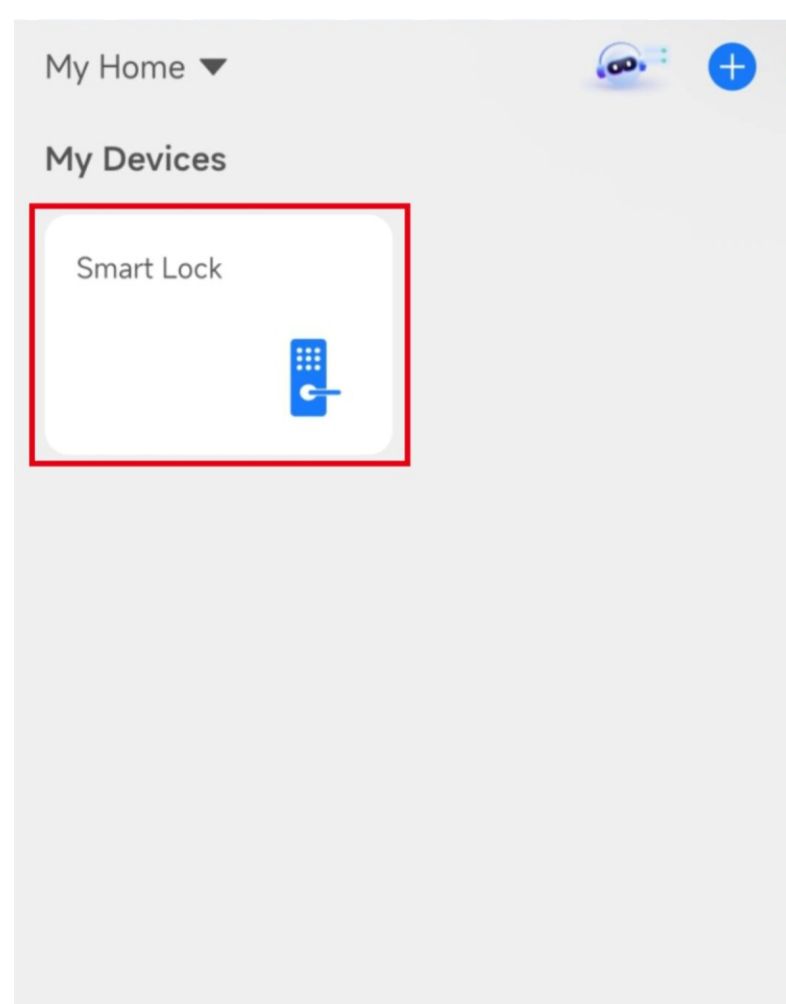

Шаг 1
Нажмите
"умный замок"

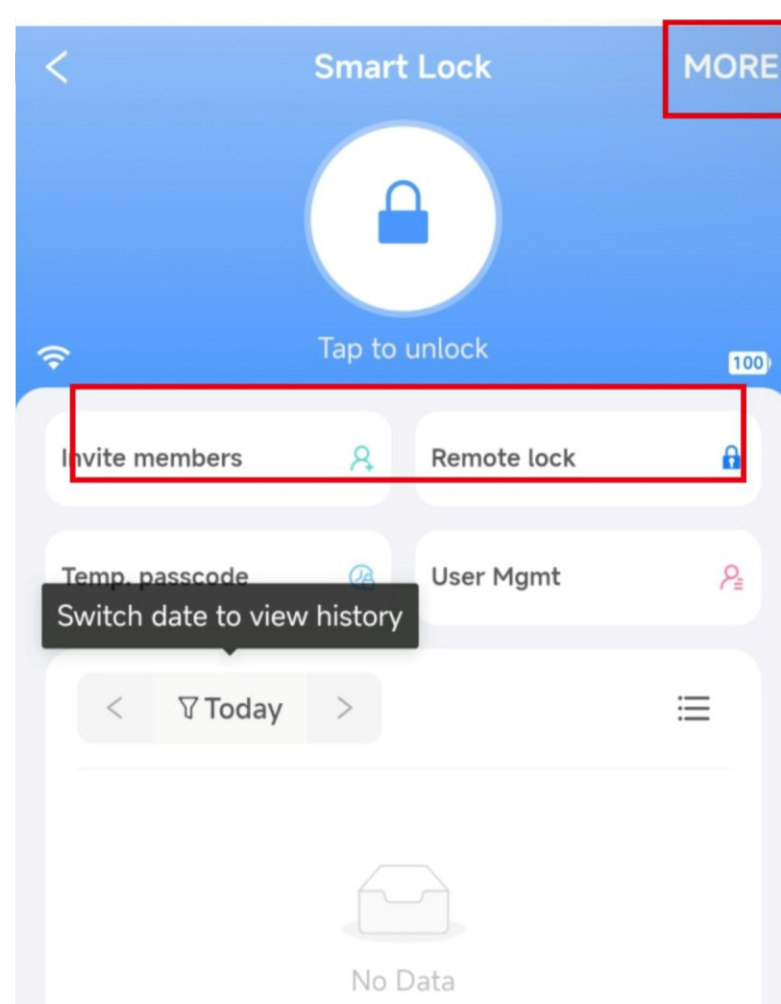

Шаг 2
Нажмите "больше"

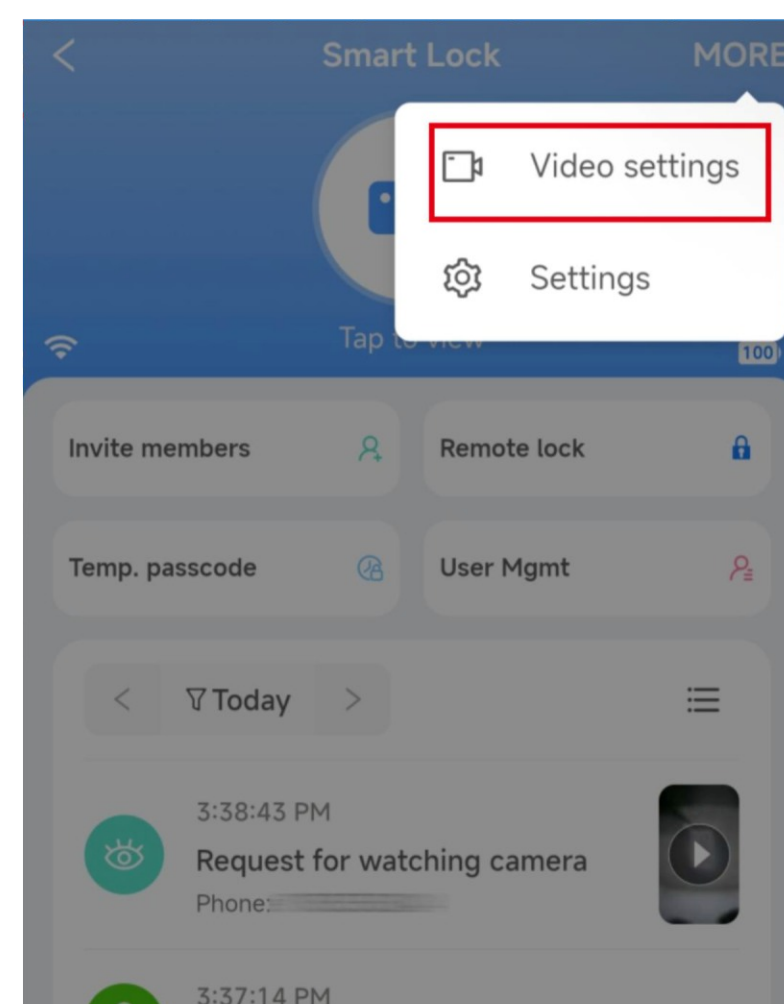

Шаг 3
Нажмите "настройки видео"

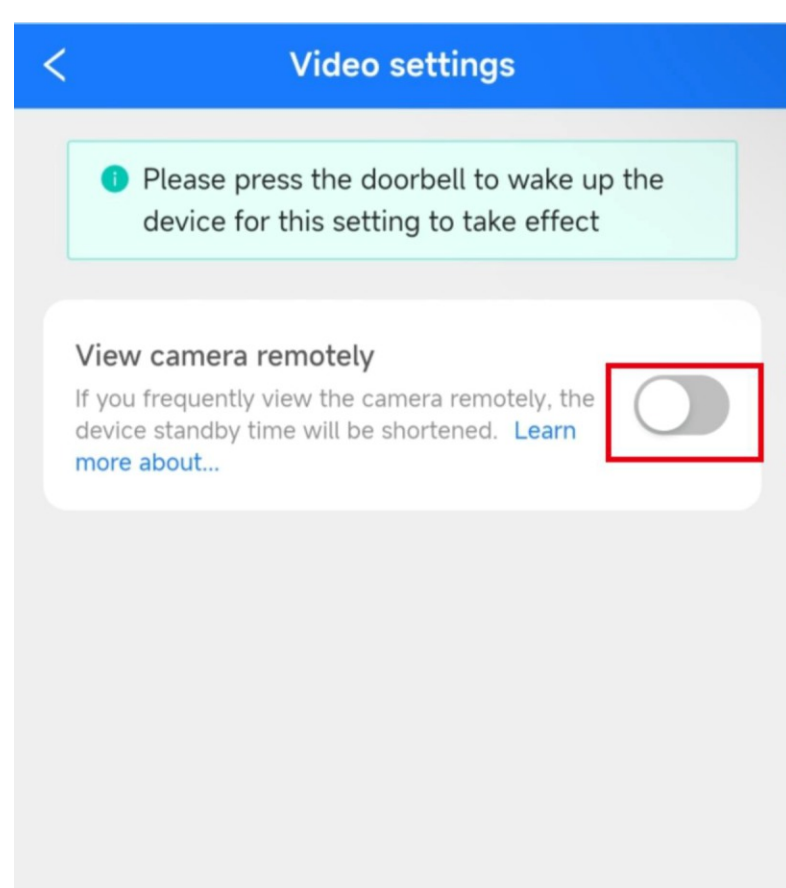

Шаг 4
Нажмите

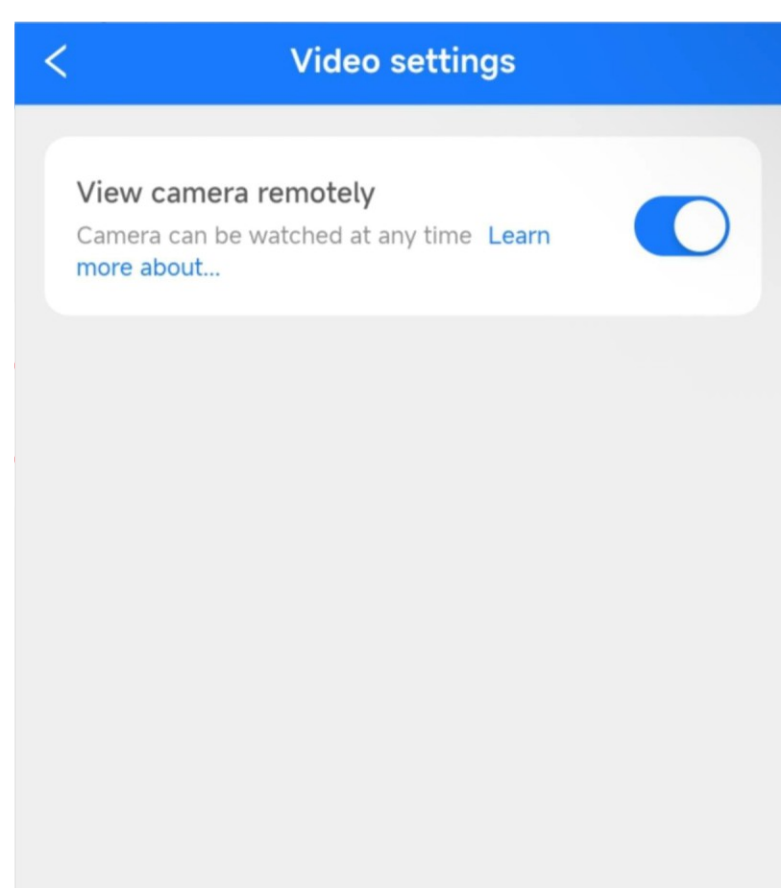

Операция выполнена

Приложение

Дистанционная разблокировка

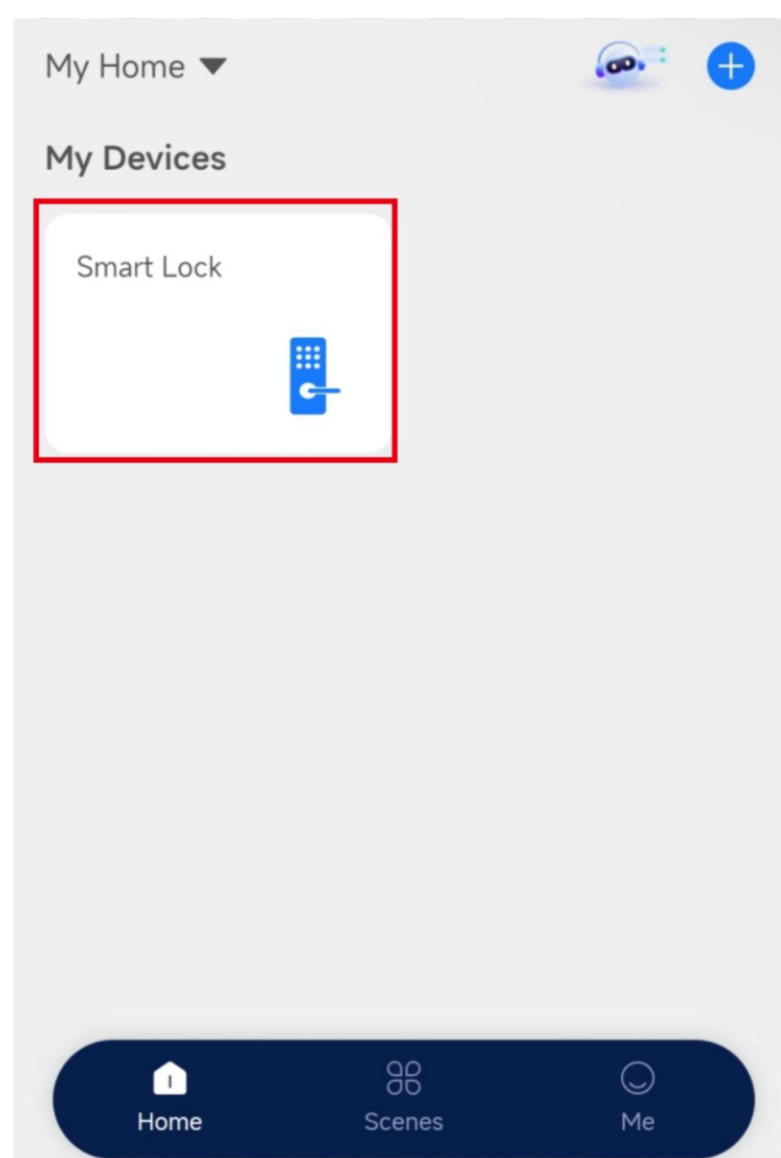

Шаг 1
Нажмите
"умный замок"

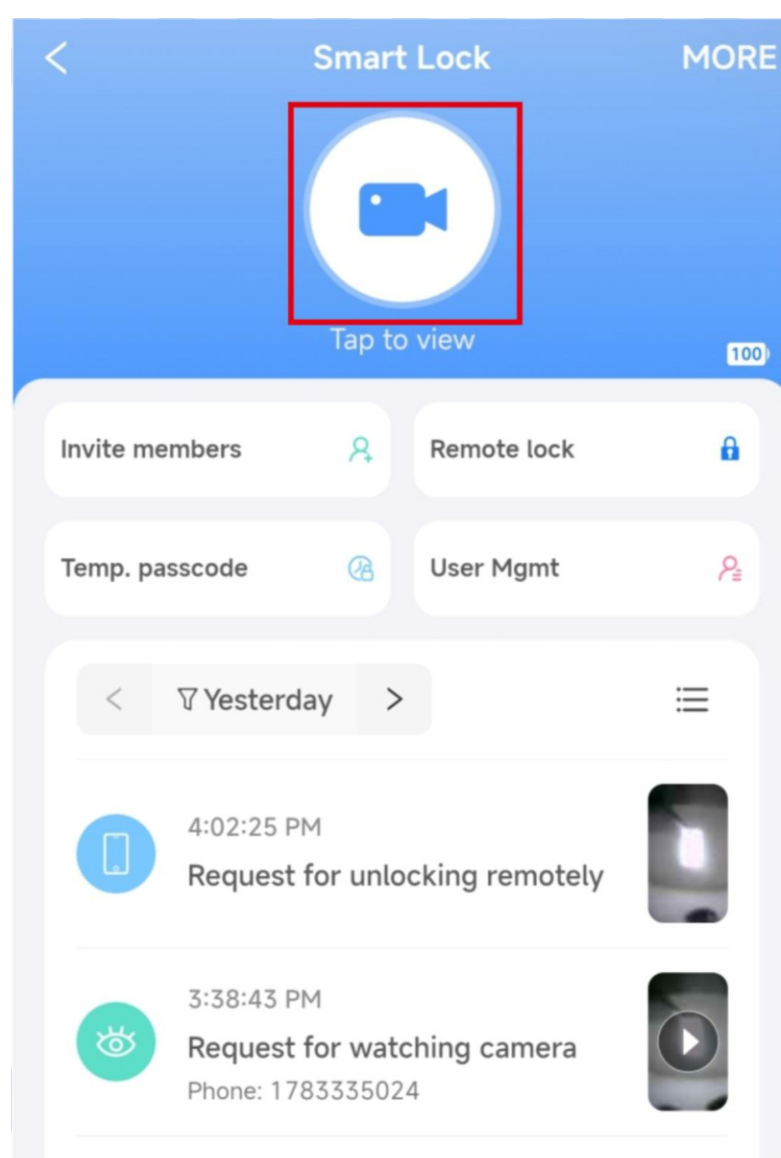

Шаг 2
Нажмите кнопку "видео"

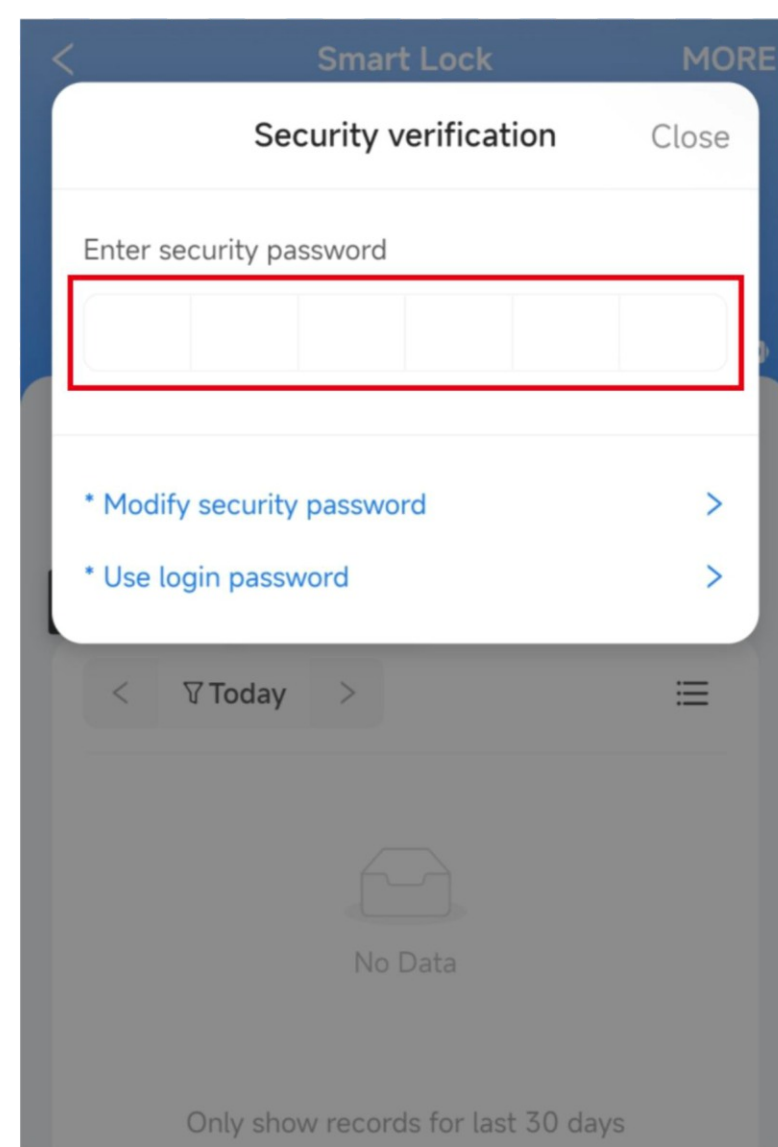

Шаг 3
Введите пароль

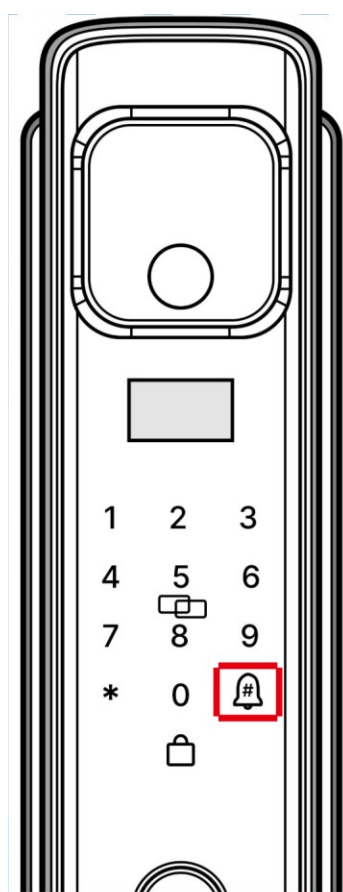

Шаг 4
Нажмите "🔔" на замке.
(если вы уже включили
функцию "Настройка
видео на стр. 18", то
пропустите этот шаг)

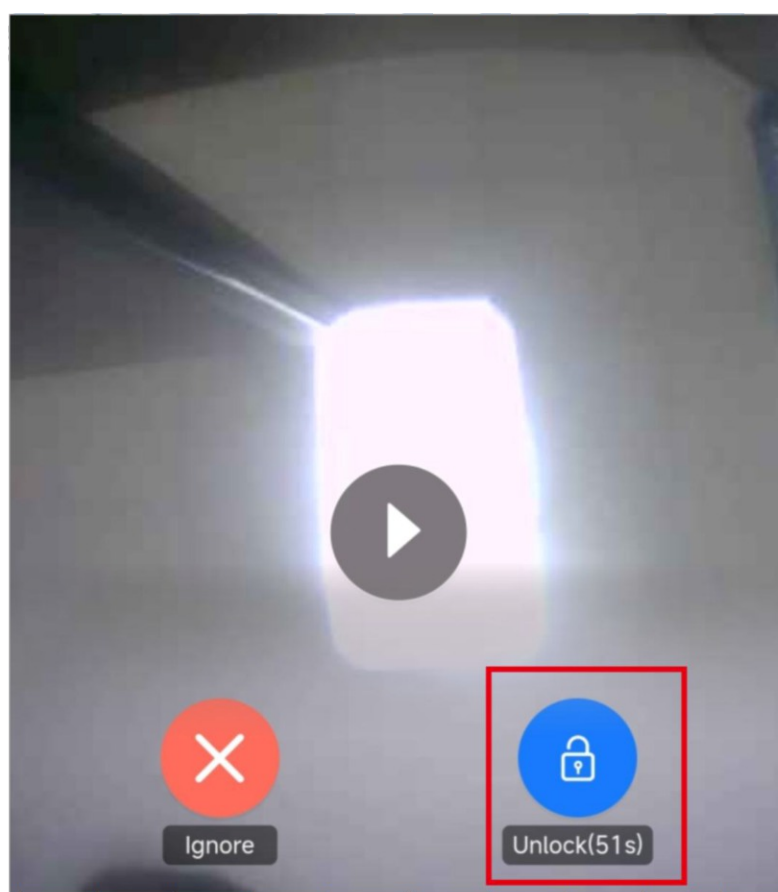

Шаг 5
Нажмите "🔓"

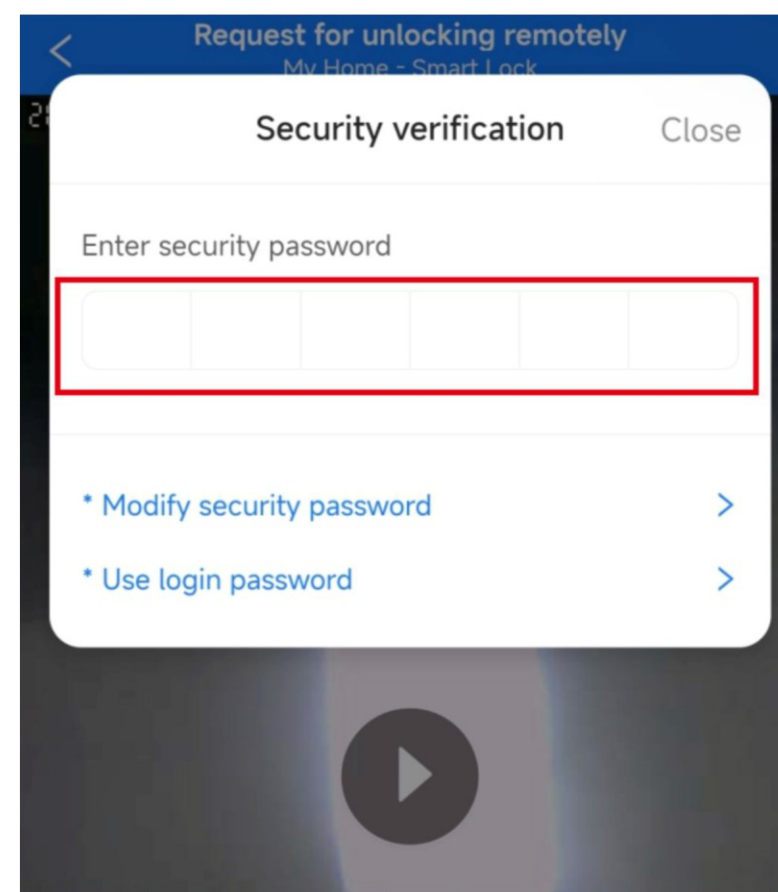

Шаг 6
Введите пароль

Приложение

Управление пользователями

Удаленное добавление пользователя

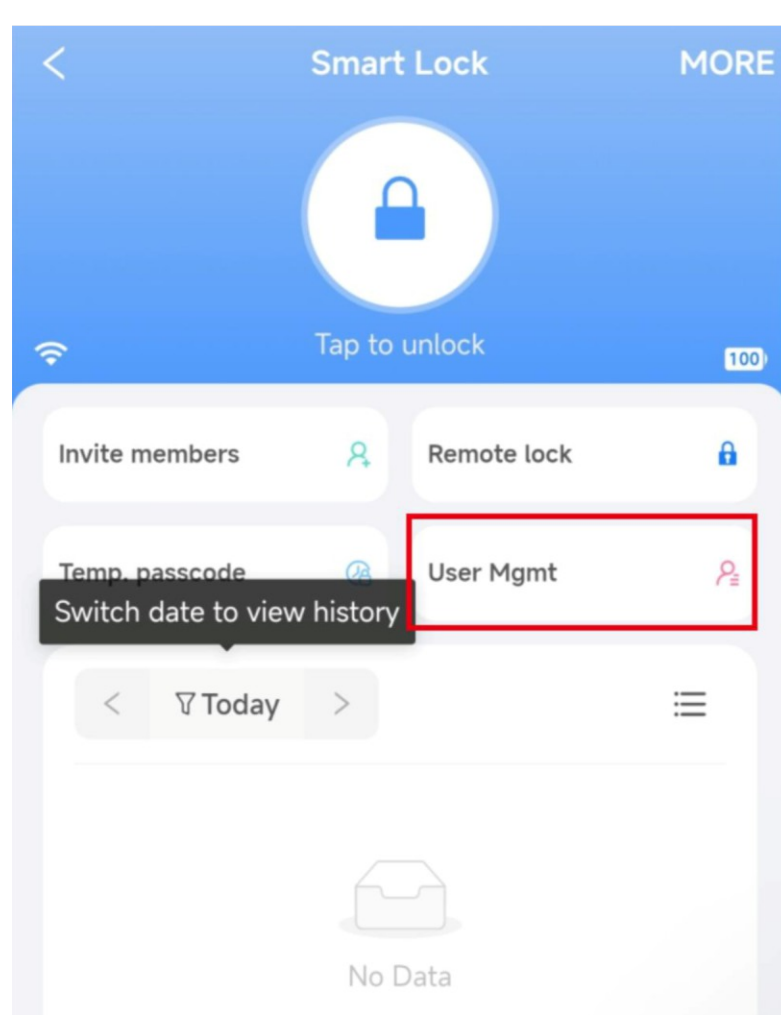

Шаг 1
Нажмите
"управление
пользователями"

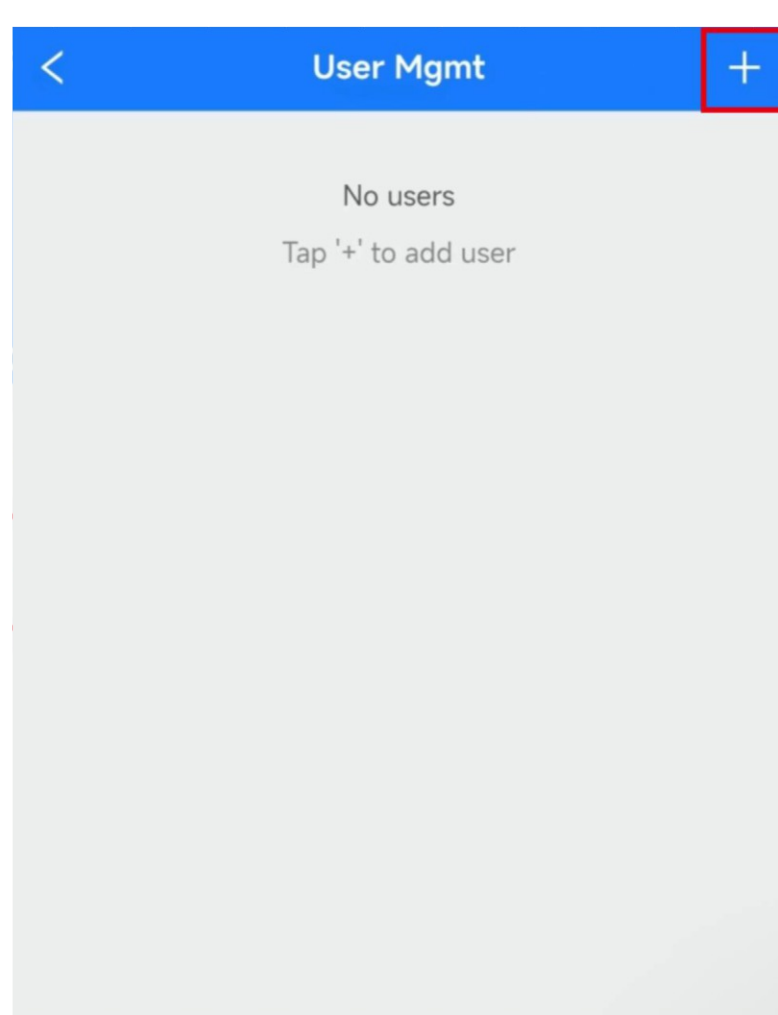

Шаг 2
Нажмите "+"

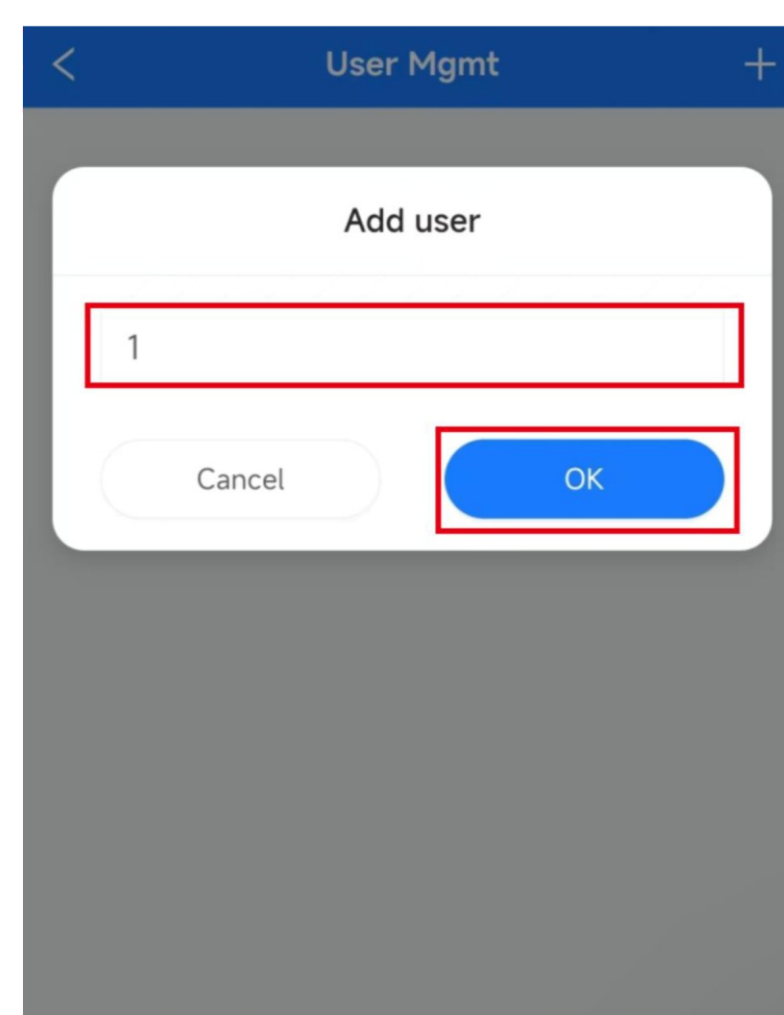

Шаг 3
Введите имя
пользователя и
нажмите "ок"

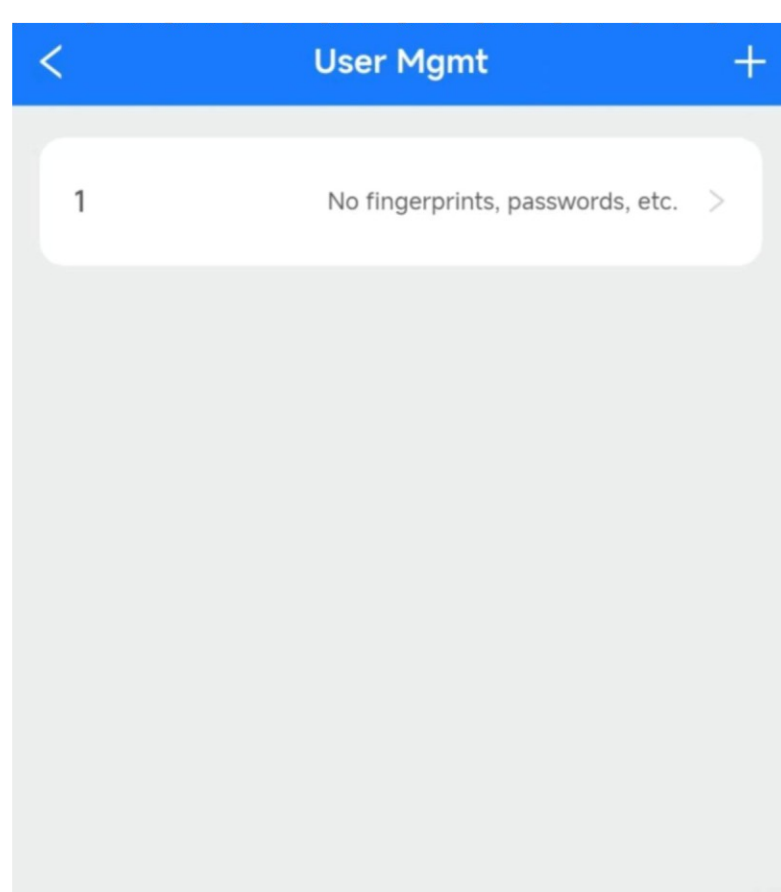

Операция выполнена

Если вам нужно добавлять пользователей удаленно, убедитесь, что включена функция: [Настройка видео](#) на странице 18.

Приложение

Добавление удаленных способов разблокировки

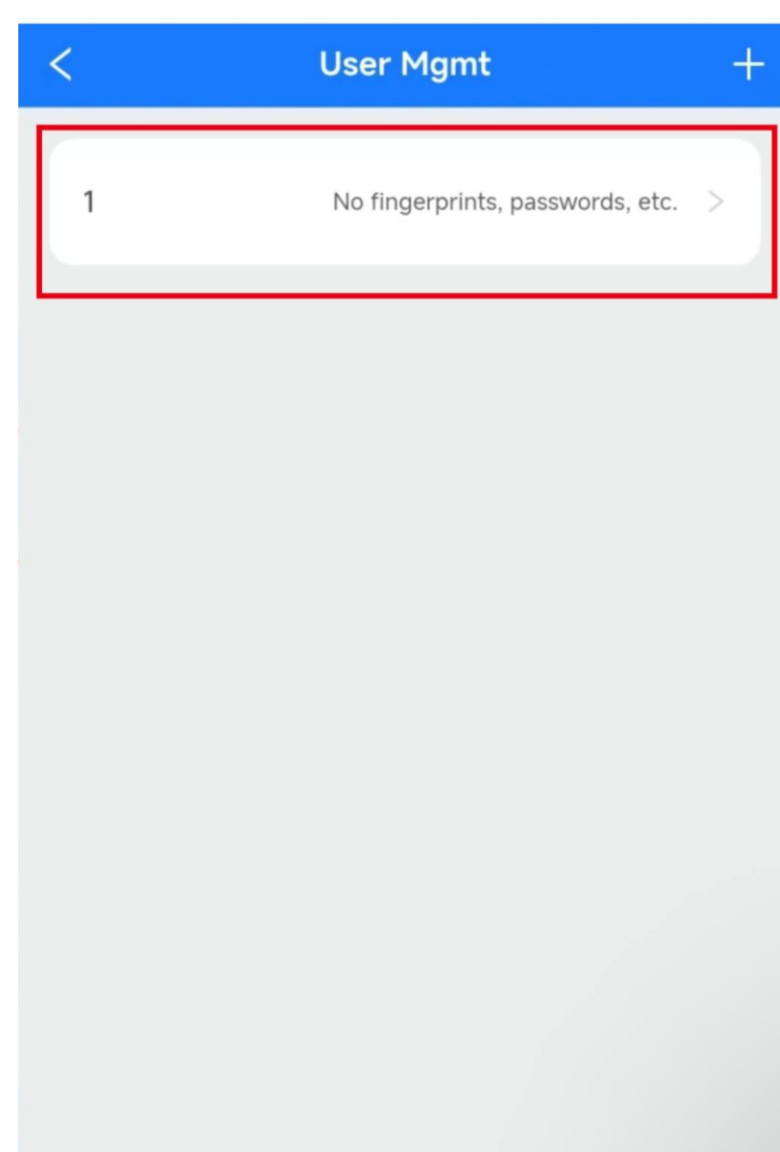

Шаг 1

Нажмите на пользователя

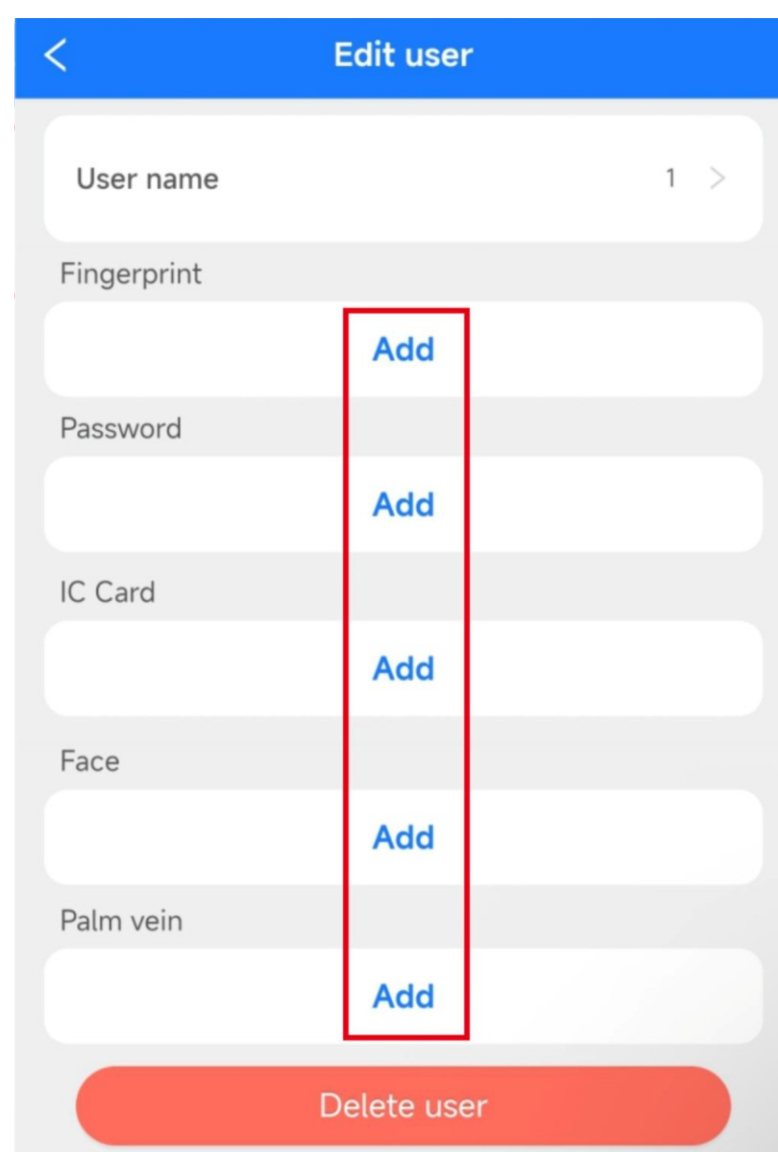

Шаг 2

Выберите способ разблокировки, который вы хотите добавить, затем нажмите на блокировку.

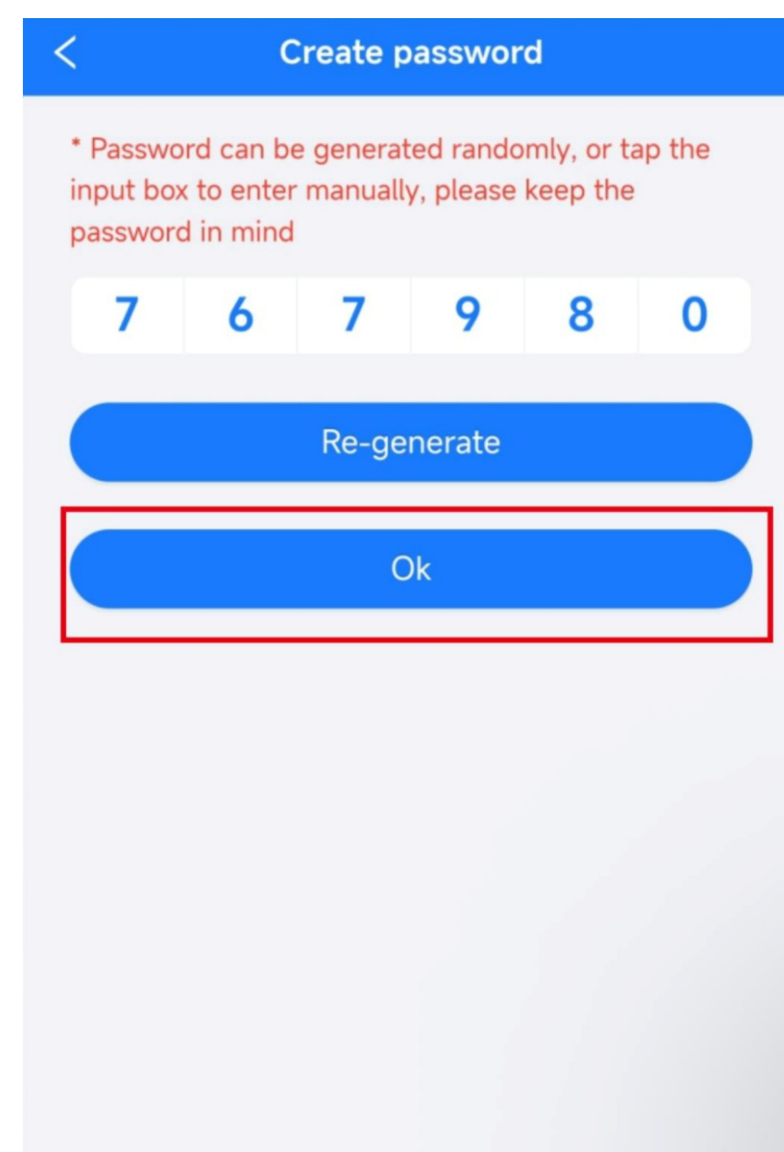

Шаг 3

Пароль для удаленного добавления можно настроить и сгенерировать с помощью приложения.

Для удаленного добавления отпечатков пальцев, карт, лиц и ладоней необходимо убедиться, что добавляемый пользователь может управлять замком, прежде чем это будет сделано.

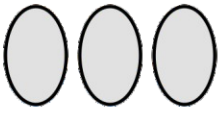

Лицо

Встаньте на расстоянии 40-70 см перед камерой и вращайте головой согласно голосовым подсказкам

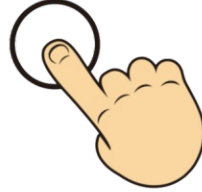

Отпечаток пальца

Приложите палец. Когда услышите "Введите еще раз", уберите палец и приложите его снова. (Всего 5 раз)

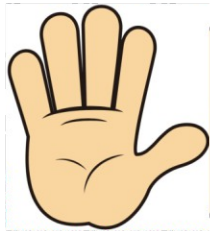

Ладонь

Вытяните ладонь и отведите ее на 10-20 см от камеры. (Задержитесь на 2 секунды).

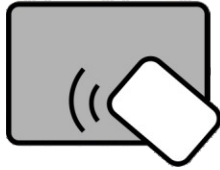

Карта

Приложите карту к считывателю на 2 секунды

Приложение

Добавьте временный пароль

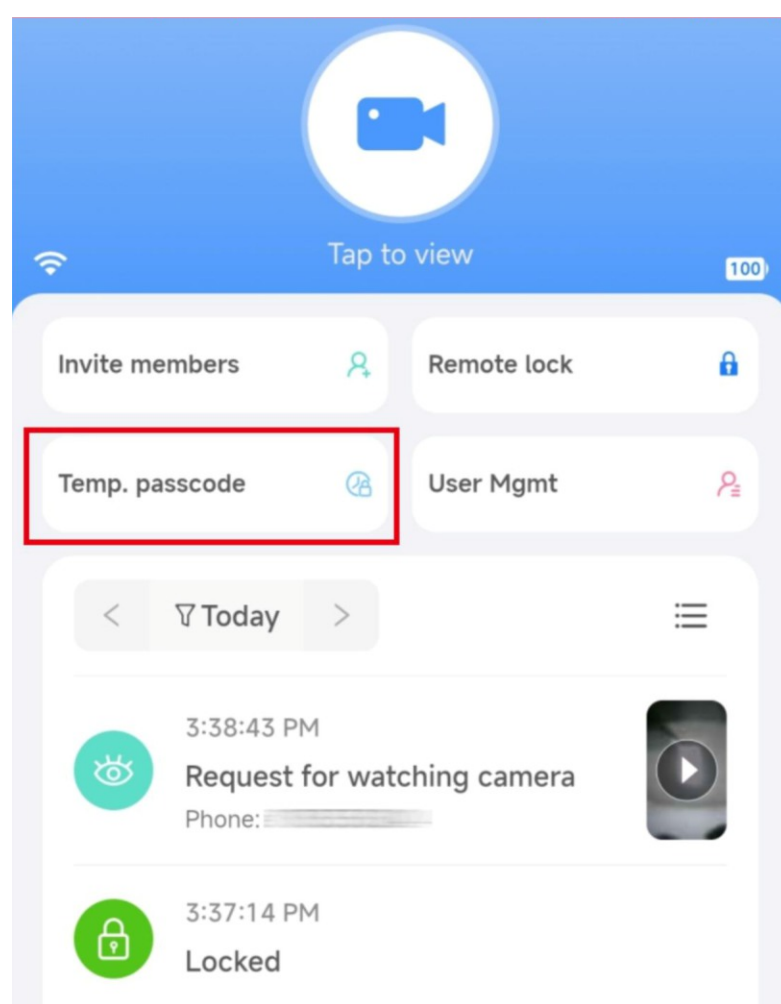

Шаг 1
Нажмите
"временный код доступа"

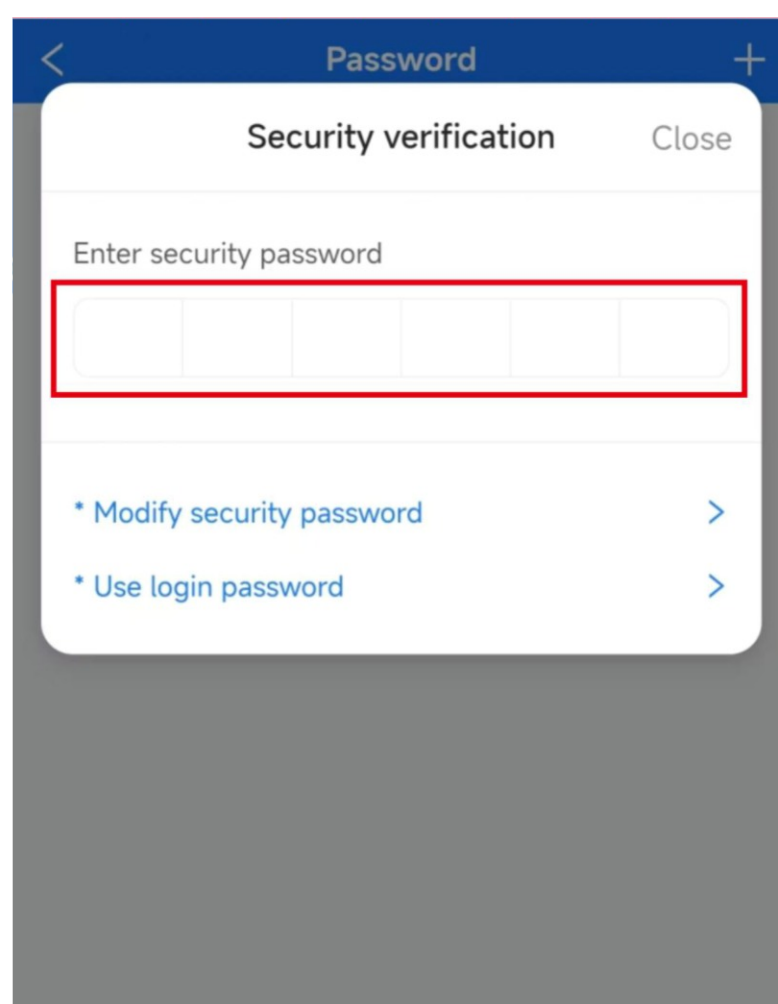

Шаг 2
Введите пароль

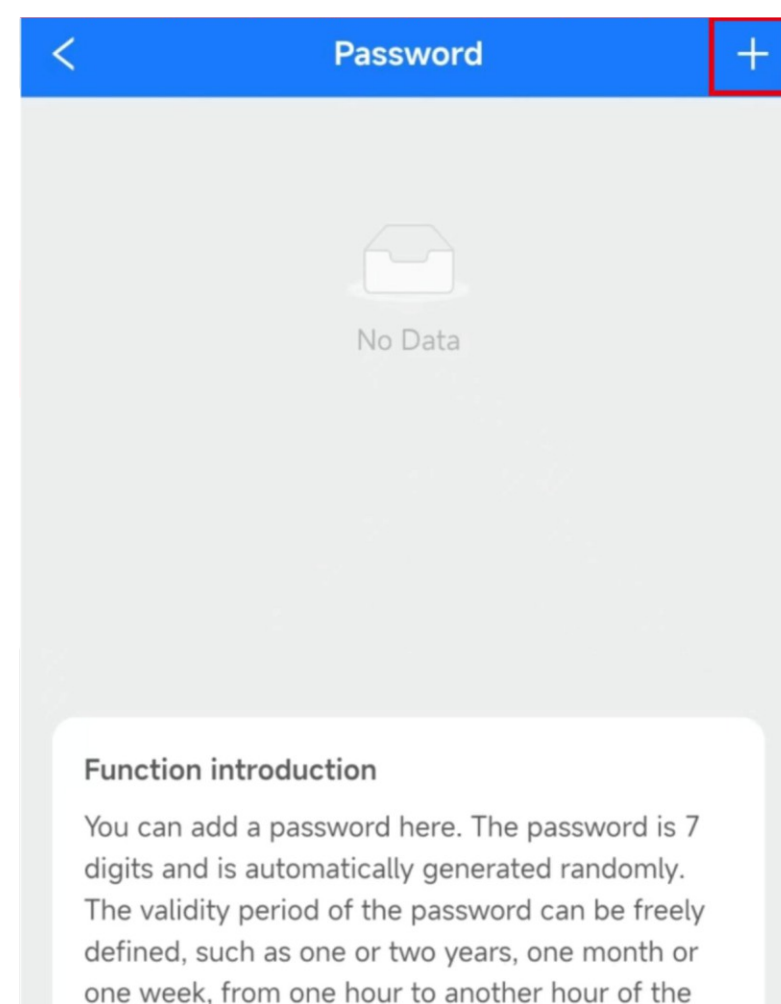

Шаг 3
Нажмите кнопку "+"

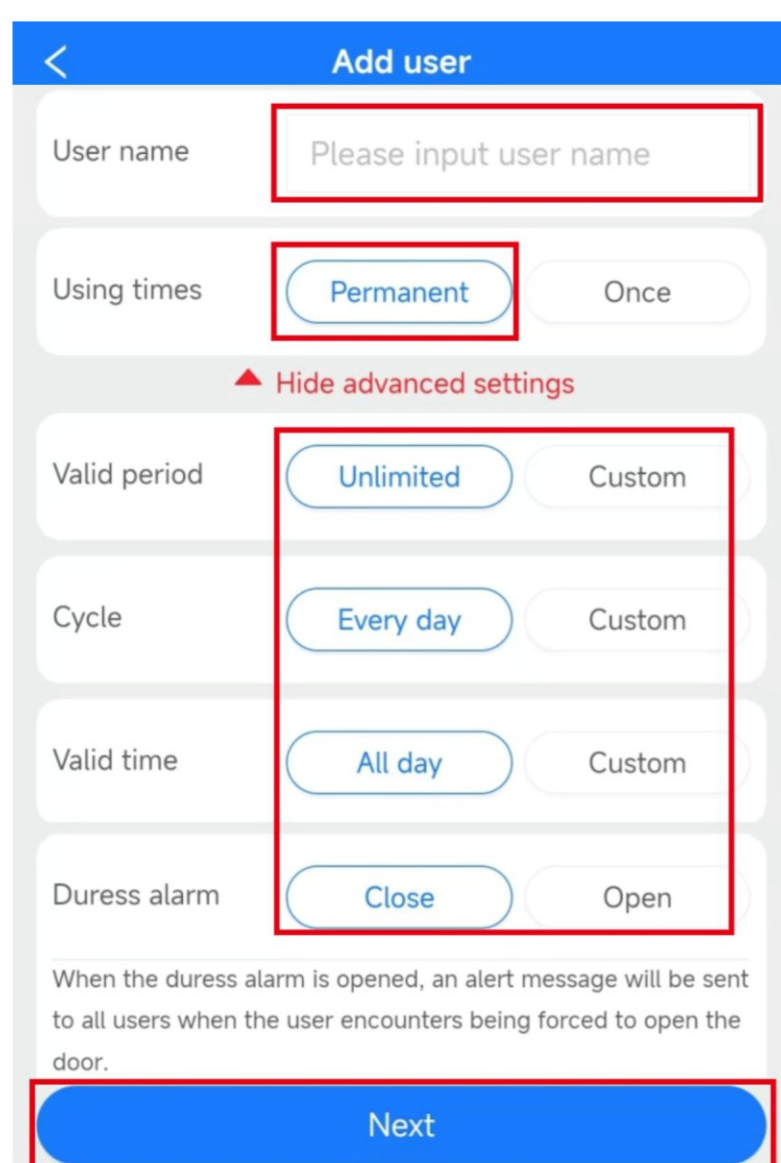

Шаг 4
Введите имя пользователя и нажмите "Постоянный" или "Однократный" и установите временный пароль. Затем нажмите "Далее".

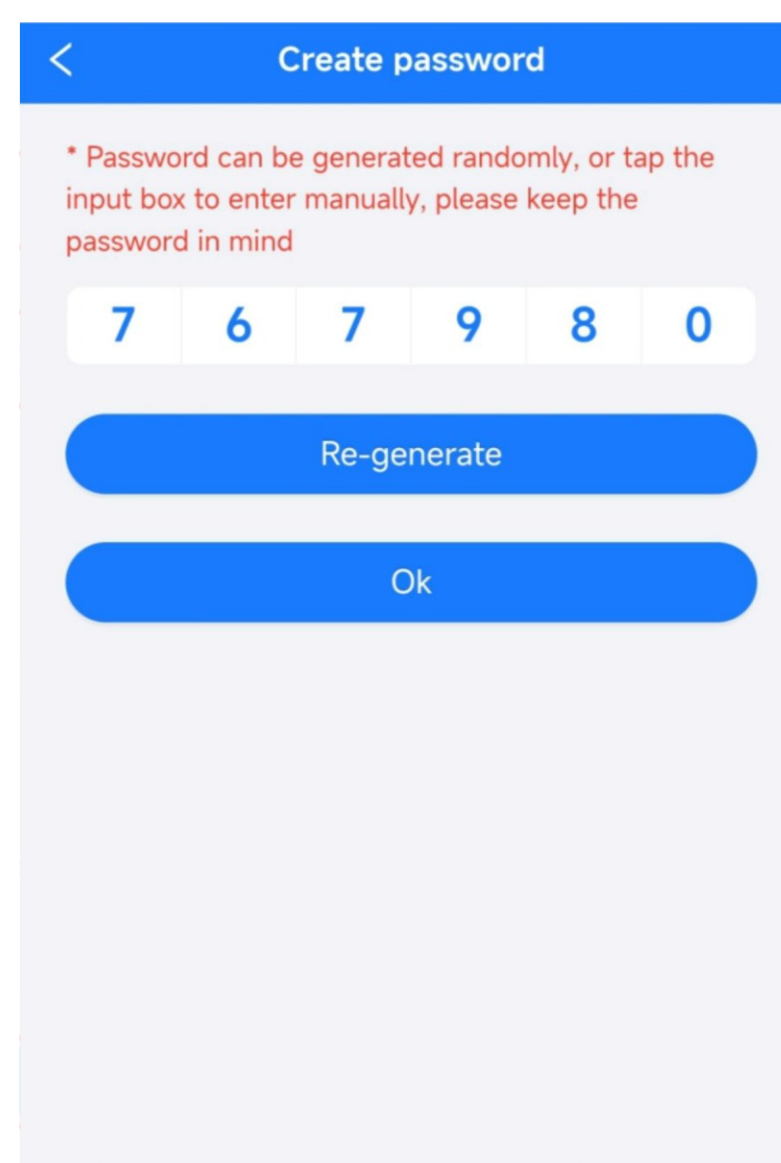
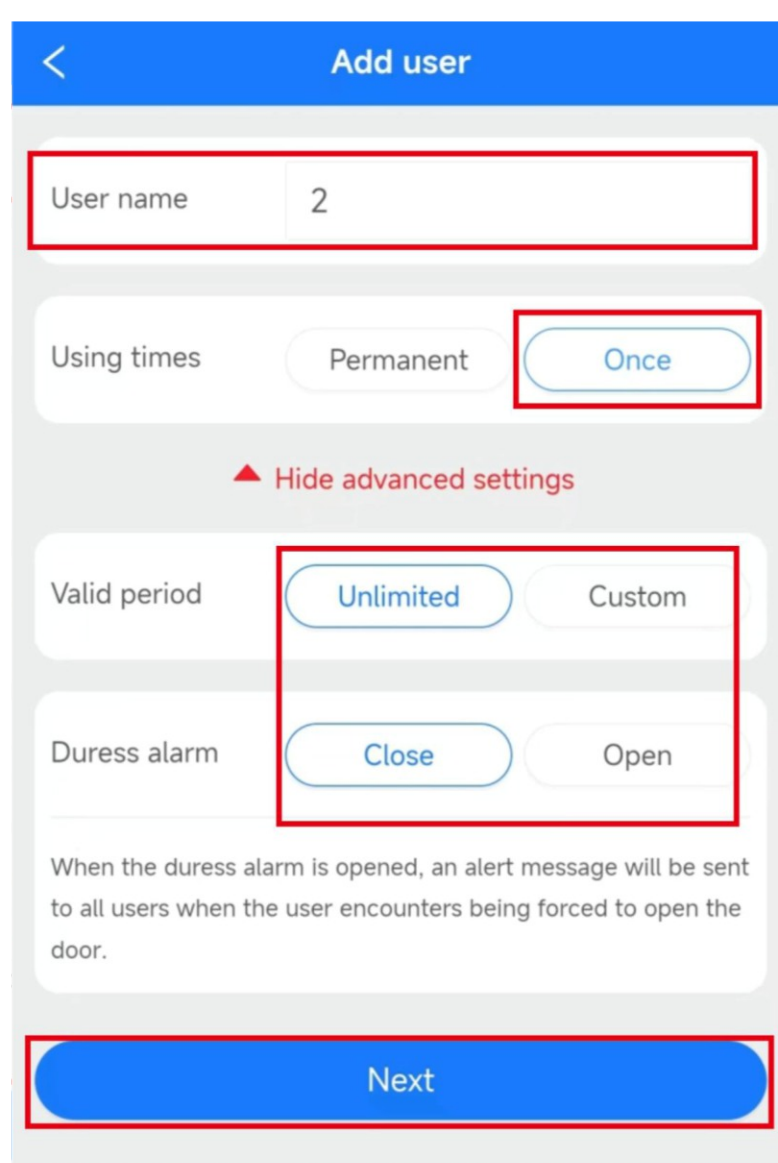

Шаг 5
Настройте или сгенерируйте пароли случайным образом, затем нажмите "ок"

Приложение

Удаление устройства

Порядок действий в приложении:

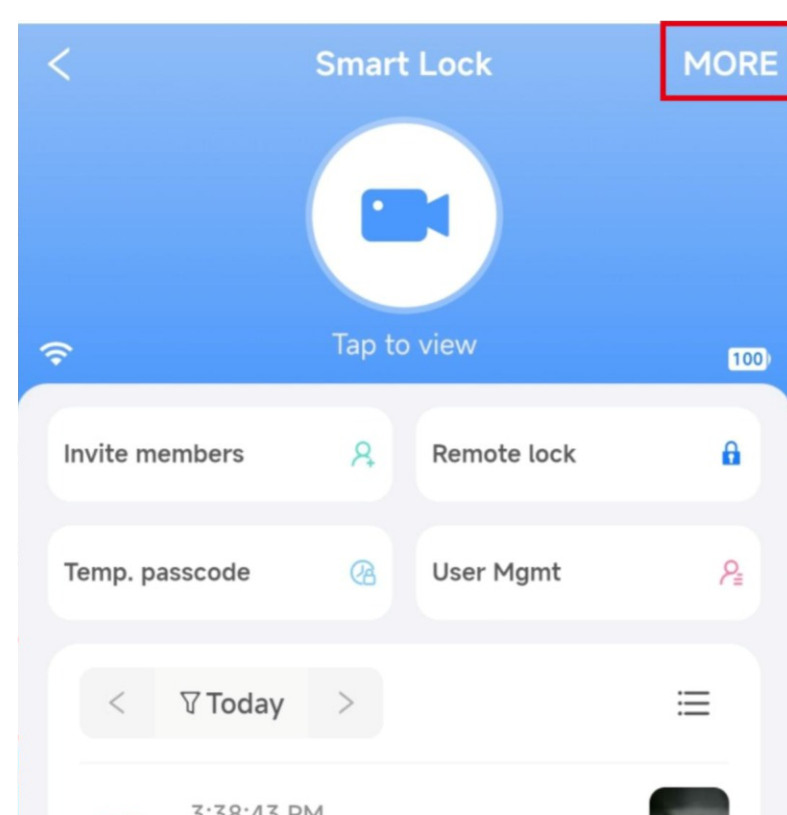

Шаг 1

Нажмите "больше"

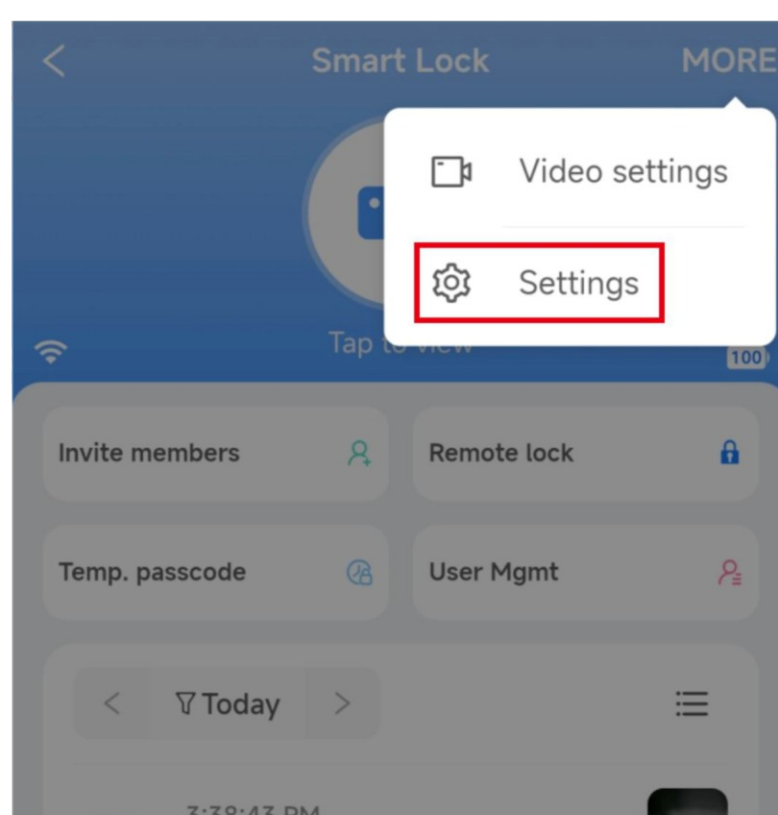

Шаг 2

Нажмите "настройки"

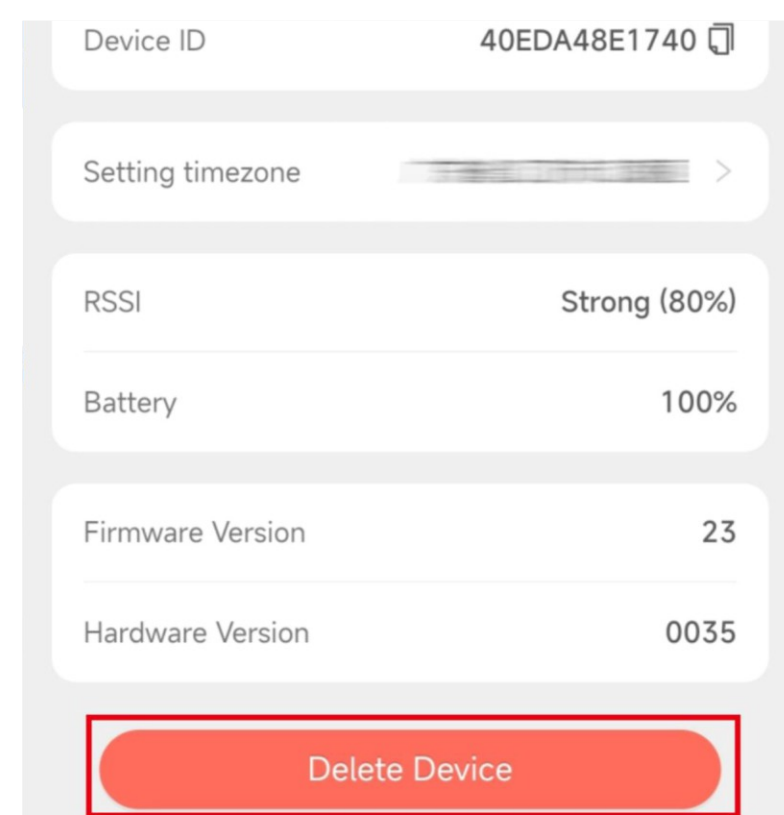

Шаг 3

Нажмите "удалить устройство"

Порядок действий на устройстве замка:

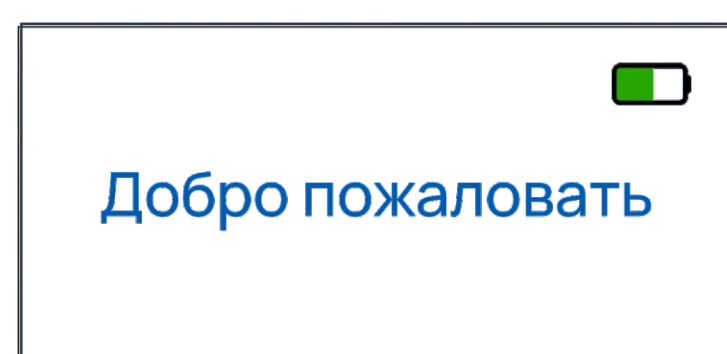

Шаг 1

Проведите ладонью, чтобы активировать клавиатуру, введите

"* #"

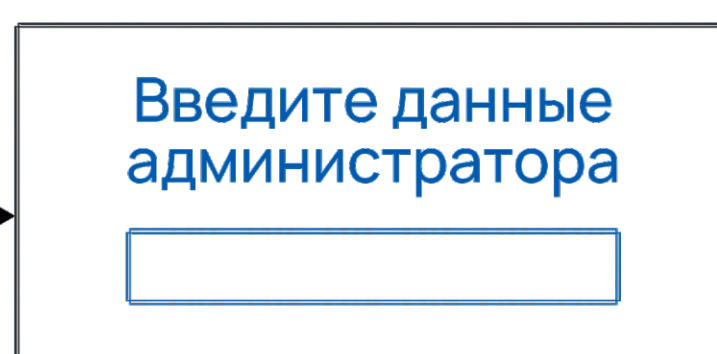

Шаг 2

Введите данные администратора и нажмите "#"



Шаг 3

нажмите "3"

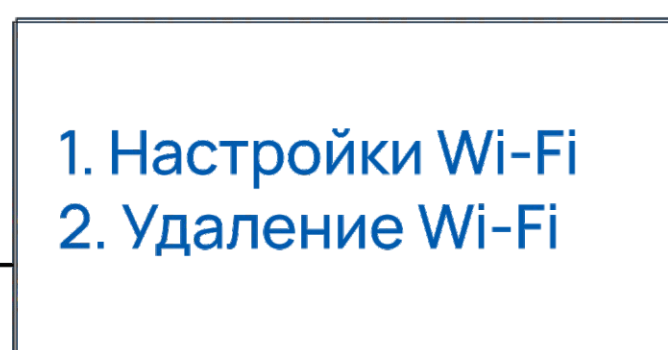
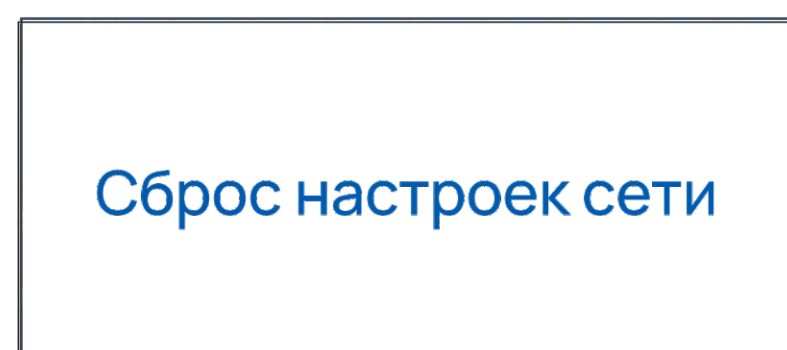

Шаг 2

Нажмите "2"

torex | **стальные двери**

8 800 100 45 05